

# TEAC

# AI-303

## USB DAC AMPLIFIER

DEUTSCH

ITALIANO

NEDERLANDS

SVENSKA

BEDIENUNGSANLEITUNG

MANUALE DI ISTRUZIONI

GEBRUIKSAANWIJZING

BRUKSANVISNING

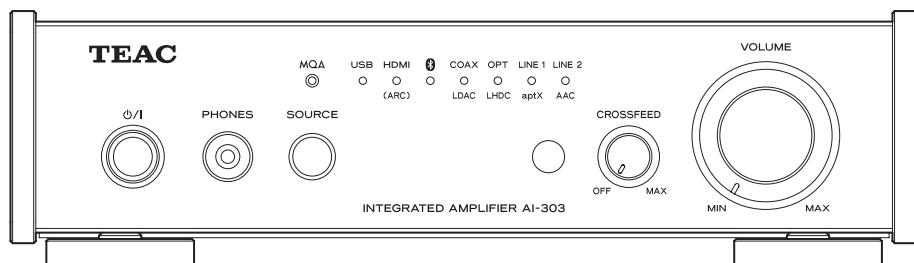

**DSD**  
Direct Stream Digital

**MQA**

**HDMI**  
HIGH-DEFINITION MULTIMEDIA INTERFACE

**Bluetooth**

**LDAC**

**LHDC**

**Qualcomm**  
aptX™ HD

# WICHTIGE SICHERHEITSHINWEISE



VORSICHT: STROMSCHLAGGEFAHR!  
ENTFERNEN SIE NICHT DIE ABDECKUNG  
(ODER RÜCKSEITE). KEINE VOM  
NUTZER ZU WARTENDEN TEILE IM  
GERÄTEINNEREN. WENDEN SIE SICH IM  
WARTUNGS-/REPARATURFALL AN EINE  
ELEKTROFACHKRAFT.



Das Blitzsymbol mit Pfeilspitze in einem gleichseitigen Dreieck weist den Benutzer auf das Vorhandensein einer nicht isolierten gefährlichen elektrischen Spannung im Geräteinneren hin, die zu einem Stromschlag führen kann.



Das Ausrufezeichen in einem gleichseitigen Dreieck weist den Benutzer auf wichtige Bedienungs-, Wartungs- oder Reparaturanweisungen in den Dokumenten hin, die dem Produkt beiliegen.

WARNUNG: ZUR VERMEIDUNG VON  
BRAND ODER STROMSCHLAG DARF DIESES  
GERÄT NICHT REGEN ODER FEUCHTIGKEIT  
AUSGESETZT WERDEN.

## VORSICHT

- Entfernen sie nicht das Gehäuse, um die Elektronik freizulegen. Es befinden sich keine vom Nutzer zu wartenden Teile im Geräteinneren.
  - Wenden Sie sich bei Funktionsstörungen an den Händler, bei dem Sie das Gerät gekauft haben. Verwenden sie das Produkt erst wieder, wenn es repariert wurde.
  - Die Bedienung des Geräts auf eine andere als die hier beschriebene Weise oder die Nichteinhaltung der hier beschriebenen Verfahren kann zur Freisetzung von gefährlicher Strahlung führen.
- 1) Lesen Sie diese Anleitung.
  - 2) Bewahren Sie diese Anleitung auf.
  - 3) Beachten Sie alle Warnungen.
  - 4) Befolgen Sie alle Anweisungen.

- 5) Betreiben Sie elektrische Geräte nie in der Nähe von Wasser oder anderen Flüssigkeiten.
- 6) Verwenden Sie zum Reinigen stets ein trockenes Tuch.
- 7) Achten Sie darauf, dass Lüftungsöffnungen nicht verdeckt sind. Beachten Sie bei der Installation die entsprechenden Anweisungen des Herstellers.
- 8) Vermeiden Sie Aufstellungsorte in der Nähe von Wärmequellen, wie Heizkörpern, Wärmespeichern, Öfen, Herden oder anderen Geräten (einschließlich Verstärkern), die Wärme abstrahlen.
- 9) Umgehen Sie nie die Sicherheitsfunktionen eines verpolungssicheren oder geerdeten Netzsteckers. Verpolungssichere Netzstecker haben zwei Kontakte, von denen einer breiter ist als der andere. Geerdete Netzstecker (Schutzkontaktstecker) haben zwei Stromkontakte und einen dritten Kontakt zur Erdung. Beide Steckerausführungen dienen der Sicherheit. Falls der vorhandene Stecker nicht in die verwendete Steckdose passt, lassen Sie den Stecker durch einen Elektriker austauschen.
- 10) Achten Sie insbesondere im Bereich von Steckern, Steckdosen sowie dem Netzkabelausschuss/anschluss darauf, dass nicht auf das Netzkabel getreten oder das Kabel eingeklemmt werden kann.
- 11) Verwenden Sie nur vom Hersteller zugelassenes Zubehör.

- 12) Verwenden Sie ausschließlich vom Hersteller empfohlene oder beim Gerätekauf erworbene Rollwagen, Halterungen, Stative, Tische usw. Achten Sie bei Verwendung eines Rollwagens darauf, dass Wagen und Gerät nicht umfallen und Sie verletzen.
  - 13) Trennen Sie Ihr Audiosystem während eines Gewitters oder längerer Nichtverwendung vom Stromnetz.
  - 14) Überlassen Sie alle Reparaturen/Wartungsarbeiten qualifiziertem Fachpersonal. Lassen Sie das Gerät warten oder reparieren, wenn eine Beschädigung jeglicher Art vorliegt: beispielsweise, wenn das Netzkabel oder der Netzstecker beschädigt sind, Flüssigkeit oder Gegenstände ins Geräteinnere gelangt sind, das Gerät Regen oder Feuchtigkeit ausgesetzt war, nicht mehr ordnungsgemäß funktioniert oder fallen gelassen wurde.
- Das Gerät verbraucht auch dann eine geringe Menge Strom, wenn sich der POWER- oder STANDBY/ON-Schalter nicht in der ON-Position befindet.



- Der Netzstecker dient als Verbindungs-/Trennglied zur Spannungsversorgung. Achten Sie darauf, dass er stets in einwandfreiem Zustand ist.
- Schützen Sie Ihr Gehör, wenn Sie Kopf- oder Ohrhörer nutzen. Zu hoher Schalldruck kann schon nach kurzer Zeit Gehörschäden verursachen.

## WARNUNG

Der Netzstecker von Klasse-I-Geräten ist mit einem Schutzkontakt ausgestattet. Achten Sie darauf, dass die verwendete Wandsteckdose geerdet ist (Schutzkontaktsteckdose).

## VORSICHT

- Schützen Sie das Gerät vor Tropf- oder Spritzwasser.
- Stellen Sie niemals Vasen oder andere mit Flüssigkeiten gefüllte Gefäße auf das Gehäuse.
- Der Einbau in geschlossene Regalsysteme oder ähnliche Möbelstücke ist nicht zulässig.
- Wählen Sie einen Betriebsort in der Nähe einer Wandsteckdose, so dass der Netzstecker jederzeit zugänglich ist.
- Wenn Batterien (inklusive Akkupack oder austauschbare Trockenbatterien) zum Einsatz kommen, setzen Sie diese nicht direkter Sonne, Feuer oder großer Hitze aus.
- VORSICHT bei Verwendung von Lithium-Batterien: bei fehlerhaftem Batteriewechsel besteht Explosionsgefahr. Ersetzen Sie verbrauchte Batterien ausschließlich durch frische des gleichen oder gleichwertigen Typs.



## Sicherheitshinweise zum Umgang mit Batterien

Bei missbräuchlicher Verwendung können Batterien bersten oder auslaufen, wodurch Brände, Verletzungen oder Flecken auf Gegenständen in unmittelbarer Nähe verursacht werden können. Bitte lesen und beachten Sie die folgenden Sicherheitshinweise sorgfältig.

- Achten Sie beim Einsetzen der Batterien auf deren korrekte Polarität: (⊕) kennzeichnet den Pluspol und (⊖) den Minuspol.
- Verwenden Sie ausschließlich Batterien des gleichen Typs. Verwenden Sie niemals unterschiedliche Batterietypen zusammen.
- Falls die Fernbedienung über einen längeren Zeitraum (länger als einen Monat) nicht verwendet wird, entfernen Sie die Batterien aus dem Batteriefach, um Schäden durch auslaufende Batterieflüssigkeit zu vermeiden.
- Falls Batterien ausgelaufen sein sollten, reinigen Sie das Batteriefach sorgfältig, und ersetzen Sie defekte Batterien durch frische.
- Verwenden Sie stets den zulässigen Batterietyp. Verwenden Sie niemals verbrauchte Batterien zusammen mit neuen oder Batterien unterschiedlichen Typs.
- Erhitzen oder zerlegen Sie Batterien nicht und entsorgen Sie alte Batterien nicht, indem Sie sie verbrennen oder in ein Gewässer werfen.
- Transportieren und lagern Sie Batterien nicht zusammen mit Metallobjekten. Durch Kurzschluss können Batterien auslaufen oder bersten.
- Versuchen Sie niemals Batterien aufzuladen, die nicht ausdrücklich als wiederaufladbar gekennzeichnet sind.
- Setzen Sie Batterien und Akkus keinem extrem niedrigem Luftdruck aus, da dies zu einer Explosion oder zum Auslaufen von brennbaren Flüssigkeiten oder Gasen führen kann.

## Für Kunden in Europa

### Entsorgung von elektrischen und elektronischen Altgeräten sowie Batterien und Akkus

- a) Sofern ein Produkt, die Verpackung und/oder die begleitende Dokumentation durch das Symbol einer durchgestrichenen Abfalltonne gekennzeichnet ist, unterliegt dieses Produkt den europäischen Richtlinien 2012/19/EU und/oder 2006/66/EG (geändert durch 2013/56/EU) sowie nationalen Gesetzen zur Umsetzung dieser Richtlinien.
- b) Diese Richtlinien und Gesetze schreiben vor, dass Elektro- und Elektronik-Altgeräte sowie Batterien und Akkus nicht in den Hausmüll (Restmüll) gelangen dürfen. Um die fachgerechte Entsorgung, Aufbereitung und Wiederverwertung sicherzustellen, sind Sie verpflichtet, Altgeräte und entladene Batterien/Akkus an den dafür vorgesehenen Orten zu entsorgen.
- c) Durch die ordnungsgemäße Entsorgung solcher Geräte, Batterien und Akkus leisten Sie einen Beitrag zur Einsparung wertvoller Rohstoffe und verhindern potenziell schädliche Auswirkungen auf die Gesundheit der Allgemeinheit und die Umwelt, die durch falsche Abfallentsorgung entstehen können. Die Entsorgung ist für Sie kostenlos.
- d) Falls der Gehalt an Blei (Pb), Quecksilber (Hg) und/oder Cadmium (Cd) in Batterien/Akkus die in der Richtlinie zur Batterieentsorgung (2006/66/EG, 2013/56/EU) angegebenen, zulässigen Höchstwerte übersteigen, wird die Bezeichnung des entsprechenden chemischen Elements oder der Elemente unterhalb der durchgestrichenen Abfalltonne angegeben.
- e) Weitere Informationen zur Wertstoffsammlung und Wiederverwertung von Altgeräten, Batterien und Akkus erhalten Sie bei Ihrer Stadtverwaltung, dem für Sie zuständigen Abfallentsorgungsunternehmen oder der Verkaufsstelle, bei der Sie das Produkt erworben haben.



Das Typenschild befindet sich auf der Geräteunterseite (siehe Abbildung).

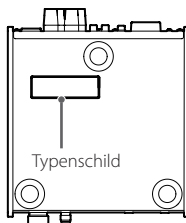

MQA and the Sound Wave Device are registered trademarks of MQA Limited © 2016

"DSD" is a registered trademark.

The Bluetooth® word mark and logos are registered trademarks owned by Bluetooth SIG, Inc. and any use of such marks by TEAC CORPORATION is under license.

Qualcomm aptX is a product of Qualcomm Technologies, Inc. and/or its subsidiaries.

Qualcomm is a trademark of Qualcomm Incorporated, registered in the United States and other countries. aptX is a trademark of Qualcomm Technologies International, Ltd., registered in the United States and other countries.

The LHDC logo is a registered trademark of Savitech Corporation.

Apple, Mac, OS X and macOS are trademarks of Apple Inc., registered in the U.S. and other countries.

Microsoft and Windows are either registered trademarks or trademarks of Microsoft Corporation in the United States and/or other countries.

Bulk Pet is a registered trademark of INTERFACE CO., LTD.

LDAC™ and LDAC logo are trademarks of Sony Corporation.

The terms HDMI and HDMI High-Definition Multimedia Interface, and the HDMI Logo are trademarks or registered trademarks of HDMI Licensing Administrator, Inc. in the United States and other countries.

Alle anderen Firmen- und Produktnamen sowie Logos in diesem Dokument sind Warenzeichen oder eingetragene Warenzeichen ihres jeweiligen Eigentümers.

## Konformität des Funksenders und Interferenzen

Dieses Produkt integriert einen Breitband-Sender zur Übertragung im Frequenzband 2,4 GHz.

Benutztes Frequenzband: 2402 MHz – 2480 MHz

Maximale Ausgangsleistung: Bluetooth® Klasse 2 (weniger als 2,5 mW)

Verwenden Sie das Gerät bitte nur in dem Land, in dem Sie es erworben haben.

Die Verwendung der Bluetooth-Funktechnologie unterliegt möglicherweise landesspezifischen Einschränkungen.

### EU-Modell (Europäische Union)



Hiermit erklärt die TEAC Corporation, dass dieser Funkgerätetyp der Richtlinie 2014/53/EU sowie weiteren Richtlinien und Verordnungen der Kommission entspricht.

Eine ausführliche Fassung der EU-Konformitätserklärung steht unter der folgenden Internet-Adresse zur Verfügung.

Kontaktieren Sie uns bitte per E-Mail.

<https://teacsupport.aqjpa.com/>

## Vorschrift zur Strahlungsbelastung

Dieses Gerät entspricht den international anerkannten Regularien zur Verträglichkeit von Funkstrahlung beim Menschen.

## Konformitätserklärung

### EU-Modell

Dieses Gerät entspricht EN 62479 – Bewertung von elektrischen und elektronischen Einrichtungen in Bezug auf Begrenzungen der Exposition von Personen in elektromagnetischen Feldern – harmonisierte Norm der DIRECTIVE 2014/53/EU.

## Inhaltsverzeichnis

Vielen Dank, dass Sie sich für ein Produkt von TEAC entschieden haben.

Bitte lesen Sie dieses Handbuch sorgfältig durch, damit Sie Ihr Gerät optimal verwenden können.

Bewahren Sie das Handbuch an einem sicheren Ort auf, damit Sie zu einem späteren Zeitpunkt darauf zurückgreifen können.

WICHTIGE SICHERHEITSHINWEISE .....	2
Zubehör im Lieferumfang .....	6
Nutzung der internationalen Webseite von TEAC .....	6
Vorbereitung .....	7
Steuerung mit der Fernbedienung .....	7
Verkabelung .....	8
Anschluss von Lautsprechern .....	10
Hauptgerät: Übersicht und Funktionen .....	11
Fernbedienung: Übersicht und Funktionen .....	12
Grundlegende Bedienung .....	13
MQA (Master Quality Authenticated) .....	14
Crossfeed-Funktion .....	14
HDMI (eARC) .....	14
Bluetooth®-Funktechnologie .....	15
Energiesparfunktionen .....	18
Musikwiedergabe von einem Computer .....	19
Wiedergabefunktionen .....	22
Fehlerbehebung .....	24
Spezifikationen .....	25

## Zubehör im Lieferumfang

Überprüfen Sie, ob die Verpackung alle im Folgenden aufgeführten Zubehörteile enthält.

Sofern etwas fehlt oder auf dem Transportweg beschädigt wurde, setzen Sie sich bitte mit Ihrem Händler in Verbindung.

**Netzkabel × 1**

**Unterlegscheiben × 3**

**Fernbedienung (RC-1337) × 1**

**Batterien für Fernbedienung (Typ AAA) × 2**

**Bedienungsanleitung (dieses Dokument) × 1**

- Informationen zu den Garantiebestimmungen finden Sie auf Seite 99.

## Nutzung der internationalen Webseite von TEAC

Updates für das Gerät stehen auf der internationalen Webseite von TEAC zum Download bereit:

**<https://teac.jp/int/>**

Klicken Sie rechts oben auf der Seite auf „Language“ und wählen Sie dort das gewünschte Land oder die Region aus, um auf die Seite in der entsprechenden Sprache zuzugreifen.

### Hinweis zur Wahl des Aufstellungsorts

- Stellen Sie das Gerät nicht in einer Umgebung auf, in der es übermäßig heiß werden kann. Dazu gehören Aufstellorte mit direkter Sonneneinstrahlung oder in der Nähe von Heizkörpern, Wärmespeichern, Öfen, Herden oder anderen Heizgeräten. Stellen Sie das Gerät zudem nicht auf einen Verstärker oder andere Geräte, die Wärme erzeugen, da dies zu Verfärbungen und Verformungen des Gehäuses sowie zu Fehlfunktionen führen kann.
- Sie können dieses Gerät mit einem PD-301 oder UD-301 kombinieren. Allerdings sollten Sie dieses Gerät auf das andere stellen, um die Wärmeableitung zu verbessern.
- Lassen Sie bei der Aufstellung des Geräts (wenigstens 5 cm) Abstand zur nächsten Wand oder anderen Geräten, sodass eine ausreichende Belüftung gewährleistet ist. Wenn Sie das Gerät in ein Rack einbauen, sollten Sie darüber wenigstens 5 cm und dahinter 10 cm Platz lassen. Bei geringeren Abständen kann es zu einem Hitzezustand mit Brandgefahr kommen.

## Wartung

Verwenden Sie zur Reinigung der Vorderseite und der anderen Geräteoberflächen ein mit einer milden Seifenlösung leicht angefeuchtetes, weiches Tuch.

Verwenden Sie in keinem Fall chemische Reinigungstücher, Verdünnern oder andere chemische Reiniger. Andernfalls könnten Sie die Oberfläche beschädigen.

-  **Ziehen Sie zu Ihrer Sicherheit das Netzkabel aus der Netzsteckdose, bevor Sie das Gerät reinigen.**

### Hinweise zum Betrieb

-  **Bei missbräuchlicher Verwendung können Batterien undicht werden, was zu Bränden, Verletzungen und der Verschmutzung von Gegenständen in der Nähe führen kann. Bitte lesen und befolgen Sie dazu die Sicherheitshinweise auf Seite 3.**

- Wenn Sie die Fernbedienung verwenden, richten Sie sie aus einer Entfernung von maximal 5 m auf den Empfänger am Hauptgerät. Achten Sie darauf, dass sich keine Hindernisse zwischen dem Hauptgerät und der Fernbedienung befinden.
- Wenn Sie die Fernbedienung länger nicht nutzen, entfernen Sie die Batterien, um Schäden durch ausgelaufene Batterieflüssigkeit zu verhindern.

### Einsetzen der Batterien

Entfernen Sie die Abdeckung auf der Rückseite der Fernbedienung und setzen Sie zwei Batterien vom Typ AAA ein: Die Pole  $\oplus/\ominus$  müssen wie dargestellt im Fach eingesetzt werden. Schließen Sie die Abdeckung.

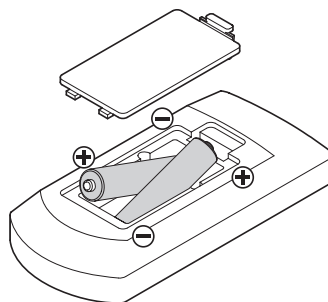

### Batteriewechsel

Wenn sich das Gerät nur noch aus geringer Entfernung mit der Fernbedienung steuern lässt oder nicht mehr auf Eingaben mit der Fernbedienung reagiert, ersetzen Sie beide Batterien durch neue.

Entsorgen Sie die leeren Batterien gemäß den aufgedruckten Hinweisen bzw. den lokalen Vorschriften.

# Verkabelung

**⚠ Schließen Sie die gesamte Verkabelung ab, bevor Sie das Gerät einschalten.**

- Lesen Sie alle Handbücher der Geräte, die Sie anschließen, sorgfältig durch und verkabeln Sie diese wie dort beschrieben.
- Fassen Sie die Anschlusskabel nicht mit Stromkabeln zusammen. Andernfalls kann es zu Einstreuungen kommen.
- Stellen Sie alle Kabelverbindungen vollständig her.

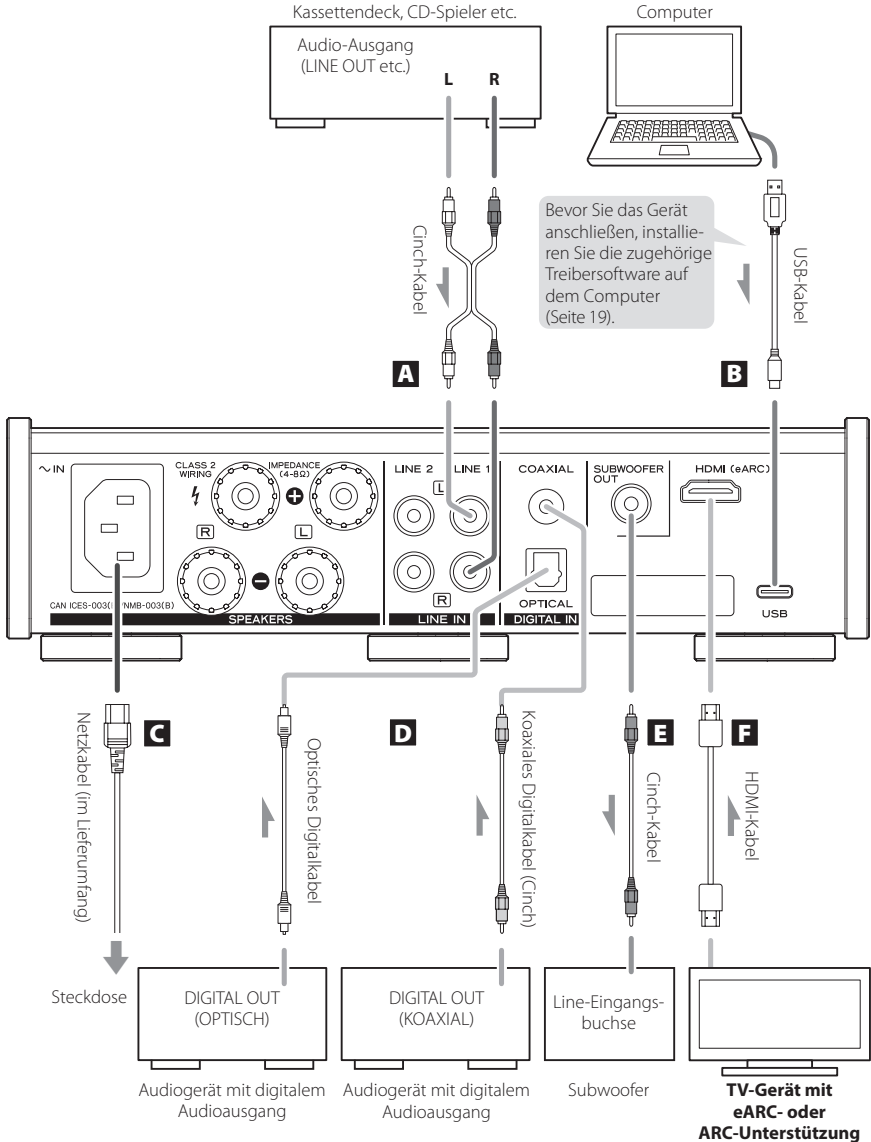



## A Analoge Audioeingänge (LINE 1, LINE 2)

Diese Buchsen dienen zum Anschluss analoger Stereoquellen. Schließen Sie hier Audiogeräte wie z. B. Kassettendecks oder CD-Player mit herkömmlichen Cinch-Kabeln an.

Verbinden Sie den mit R bzw. L gekennzeichneten Ausgang am Ausgabegerät mit dem mit R bzw. L gekennzeichneten Eingang an diesem Gerät.



## B USB-Eingangsport

Dieser Port dient zur Einspeisung digitaler Audio-Daten von einem Computer.

Verbinden Sie ihn mit dem USB-Port eines Computers. Verwenden Sie zum Anschluss ein handelsübliches USB-Kabel.

- Bevor Sie das Gerät anschließen, installieren Sie die zugehörige Treibersoftware auf dem Computer (Seite 19).

## C Netzbuchse (~IN)

Schließen Sie hier das beiliegende Netzkabel an. Nachdem Sie das Gerät vollständig verkabelt haben, verbinden Sie das Netzkabel mit einer Steckdose.

**⚠ Verwenden Sie ausschließlich das Netzkabel aus dem Lieferumfang. Bei Verwendung eines anderen Kabels kann es zu einem Brand oder Stromschlag kommen.**

**⚠ Ziehen Sie das Netzkabel aus der Steckdose, wenn Sie das Gerät für längere Zeit nicht verwenden.**

## D Audioeingangsbuchsen DIGITAL IN (COAXIAL, OPTICAL)

Über diese Anschlüsse speisen Sie digitale Audiosignale ein. Verbinden Sie diese Anschlüsse mit den Digitalausgängen digitaler Audiogeräte.

COAXIAL: Koaxiales Cinch-Digitalkabel

OPTICAL: Optisches Digitalkabel (TOS)

## E Buchse SUBWOOFER OUT

An dieser Buchse können Sie bei Bedarf einen Subwoofer anschließen.

- Der Ausgangspegel wird über den VOLUME-Regler auf der Gerätevorderseite eingestellt.

## F Audio-Eingangsbuchse HDMI (eARC)

# Anschluss von Lautsprechern

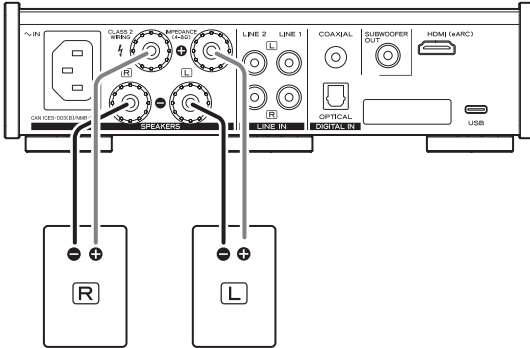

## Hinweis zur Ausführung für den europäischen Markt

Gemäß den europäischen Sicherheitsvorschriften ist bei der europäischen Variante des Geräts der Anschluss über Bananenstecker nicht gestattet. Die Öffnungen, die zum Anschluss von Bananensteckern verwendet werden können, sind daher mit schwarzen Kappen verschlossen.

Verwenden Sie zum Anschluss abisolierte Kabel oder Kabelschuhe.

Sofern sich eine der schwarzen Kappen löst, bringen Sie sie wieder an.

## ⚠ Vorsichtsmaßnahmen bei der Verkabelung

- Nachdem Sie das Gerät vollständig verkabelt haben, verbinden Sie das Netzkabel mit einer Steckdose.
- Lesen Sie alle Handbücher der Geräte, die Sie anschließen, und verkabeln Sie diese wie dort beschrieben.

## ACHTUNG

- Überprüfen Sie die Impedanz Ihrer Lautsprecher. Schließen Sie Lautsprecher mit einer Impedanz zwischen  $4 \Omega$  und  $8 \Omega$  an. Wenn Sie Lautsprecher mit anderen Impedanz-Werten verwenden, könnte die Schutzschaltung ausgelöst und die Wiedergabe unterbrochen werden.
- Die positiven Lautsprecheranschlüsse (+) sind rot, die negativen (-) schwarz. In der Regel ist die positive (+) Ader des Lautsprecherkabels markiert, damit sie sich einfacher von der negativen (-) unterscheiden lässt. Verbinden Sie die markierte Ader mit der roten Polklemme (+) und die nicht-markierte Ader mit der schwarzen (-).
- Wenn die offen liegenden Adern an den Lautsprecherklemmen andere Kabel oder Anschlüsse berühren, kann es zu einem Kurzschluss kommen. Vermeiden Sie einen Kurzschluss der Lautsprecherkabel.
- Um Brumm- und andere Störgeräusche zu verhindern, fassen Sie die Lautsprecherkabel möglichst nicht mit Strom- oder anderen Kabeln zusammen.

## Anschluss von Lautsprechern

### 1 Drehen Sie die Polklemme gegen den Uhrzeigersinn auf.

- Die Polklemmen lassen sich nicht vollständig abschrauben.

### 2 Führen Sie das Kabel in die Öffnung der Polklemme ein und drehen Sie die Endkappe im Uhrzeigersinn fest:

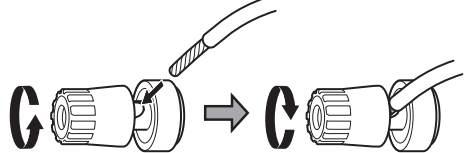

- Achten Sie dabei unbedingt darauf, dass nur der blanke, abisolierte Teil des Kabels Kontakt mit der Polklemme hat.

### 3 Prüfen Sie das Kabel durch leichten Zug auf festen Sitz.

## Anschluss mit Bananensteckern

Sie können zum Anschluss auch herkömmliche Bananenstecker verwenden. Verbinden Sie zuerst die Lautsprecherkabel mit den Bananensteckern und stecken Sie dann die Stecker in die Anschlussbuchsen.

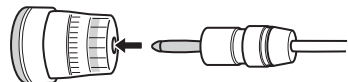

- Betreiben Sie das Gerät nur mit festgedrehten Polklemmen.
- Lesen Sie die Anleitung der verwendeten Bananenstecker.

# Hauptgerät: Übersicht und Funktionen

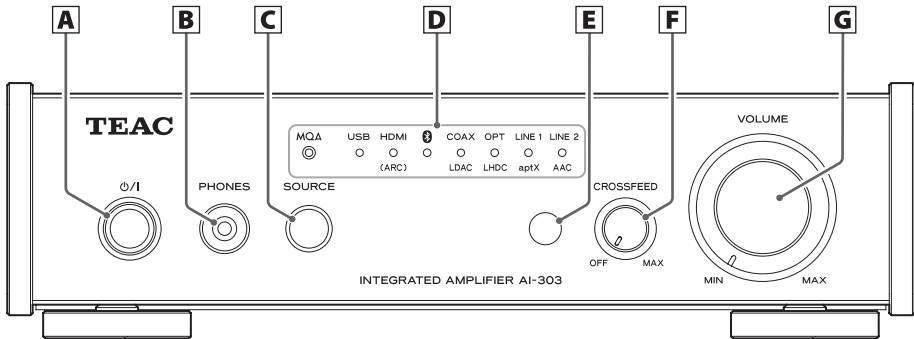

## A Standby-/Einschalttaste (ϕ/I)

Mit dieser Taste schalten Sie das Gerät ein oder aktivieren den Standby-Modus. Wenn das Gerät eingeschaltet ist, leuchtet der Ring um die Taste blau.

- Im Standby-Modus verbraucht das Gerät weniger Energie. Das Gerät wird also nicht ausgeschaltet, sondern in den Standby-Modus versetzt.

## B PHONES-Buchse

Schließen Sie hier einen Kopfhörer mit einem 3,5 mm Stereo-Miniklinkenstecker an.

- In der Schaltung für den Kopfhörerverstärker kommt eine vierpolige Buchse mit separaten Masseabgriffen für den linken und rechten Kanal zum Einsatz. Es können herkömmliche Stecker mit drei oder vier Polen genutzt werden.
- Sofern Sie Kopfhörer angeschlossen haben, erfolgt keine Audio-Wiedergabe über die Lautsprecherklemmen (SPEAKERS) oder die Buchse SUBWOOFER OUT auf der Rückseite.

### Anschlussdiagramm

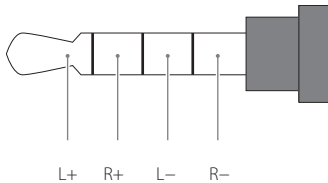

## C SOURCE-Taste

Drücken Sie diese Taste, um die Eingangsquelle auszuwählen.

## D Anzeigen für die gewählte Eingangsquelle

Die Anzeige für die gewählte Eingangsquelle leuchtet. Diese Anzeigen blinken, sofern ein Eingangssignal nicht richtig angeschlossen ist.

Dieses Gerät ist zur Wiedergabe linearer PCM-Signale geeignet. Andere Digitalformate wie Dolby Digital, DTS oder AAC können nicht wiedergegeben werden. Wählen Sie am Quellgerät das Ausgabeformat PCM.

## E Empfänger für die Fernbedienung

Hier wird das Signal der Fernbedienung empfangen. Wenn Sie die Fernbedienung verwenden, richten Sie sie auf den Empfänger für die Fernbedienung.

## F CROSSFEED-Regler

Drehen Sie den Regler nach rechts, um das Maß der Überblendung zwischen dem linken und dem rechten Kanal anzuheben, sodass der Gesamtklang zunehmend in das Zentrum des Stereofeldes verlagert wird. Drehen Sie den Regler ganz nach rechts, um ein Monosignal auszugeben. Drehen Sie den Regler ganz nach links, um das Überblenden zu deaktivieren (Seite 14).

## G VOLUME-Regler

Der Regler dient zum Einstellen der Lautstärke. Nach rechts heben Sie damit die Lautstärke an, nach links senken Sie sie ab.

# Fernbedienung: Übersicht und Funktionen

## **a** MUTE-Taste

Drücken Sie diese Taste, um das Gerät vorübergehend stummzuschalten. Drücken Sie die Taste erneut, um die Stummschaltung aufzuheben.

## **b** Standby-/Einschalttaste (⏻/⏻)

Mit dieser Taste schalten Sie das Gerät ein oder aktivieren den Standby-Modus.

## **c** Auswahltasten Eingangsquelle

Durch Drücken wählen Sie die jeweilige Wiedergabequelle aus.

## **d** VOLUME-Tasten (+/-)

Dienen zur Einstellung der Lautstärke.

## **e** UPCONVERT-Taste

Drücken Sie sie, um die Einstellung für die Abtastratenkonvertierung zu ändern (Seite 22).

## **f** FILTER-Taste

Mit dieser Taste ändern Sie den Typ des digitalen Filters (Seite 22).

## **g** DISPLAY-Taste

Drücken Sie sie, um die Wiedergabe-Samplingfrequenz (Fs) einzublenden (Seite 22).

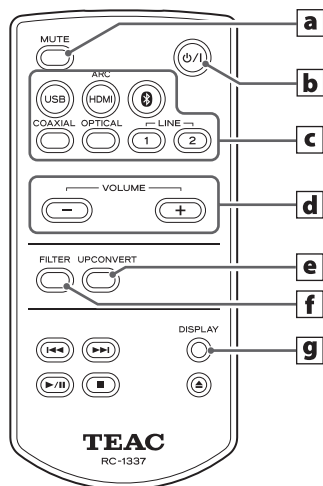

Die Fernbedienung RC-1337 kann zur Steuerung des AI-303 und eines PD-301 genutzt werden. In diesem Dokument werden nur die Tasten erklärt, die für den AI-303 vorgesehen sind.

# Grundlegende Bedienung

**1 Drücken Sie die Standby-/Einschalttaste (⏻/I), um das Gerät einzuschalten.**

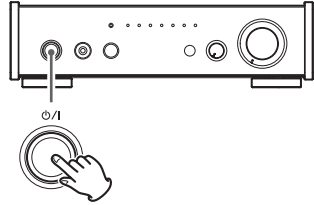

**2 Drücken Sie die SOURCE-Taste, um die Eingangsquelle auszuwählen.**

Drücken Sie die SOURCE-Taste wiederholt, um zwischen den folgenden Quellen umzuschalten:

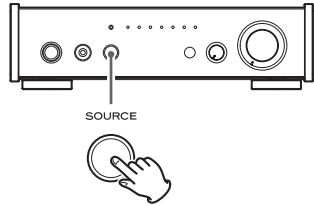
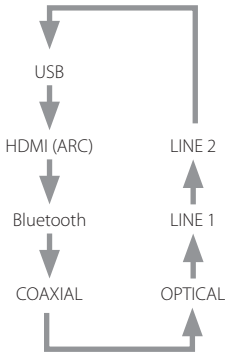

Die Anzeige für die gewählte Eingangsquelle leuchtet nun.

- Die Anzeigen für die Eingangsquellen blinken, wenn ein digitales Audiosignal (z. B. Dolby Digital, DTS oder AAC) anliegt. Überprüfen Sie in diesem Fall, ob das angeschlossene Audioausgabegerät eine „PCM“-Einstellung für das digitale Ausgabeformat bietet. Für weitere Informationen lesen Sie die Bedienungsanleitung des Wiedergabegeräts.
- Sofern Sie dieses Gerät mit einem Windows-PC nutzen möchten, müssen Sie auf dem Computer zuerst den zugehörigen Treiber installieren (Seite 19), bevor Sie mit diesem Gerät Audiodateien über den USB-Port wiedergeben können.

**3 Bedienen Sie das Audioausgabegerät.**

Für Hinweise zur Bedienung des Audioausgabegeräts lesen Sie die zugehörige Bedienungsanleitung.

**4 Stellen Sie die Lautstärke ein.**

Drehen Sie den VOLUME-Regler oder bedienen Sie die VOLUME-Tasten der Fernbedienung, um die Lautstärke nach Bedarf anzupassen.

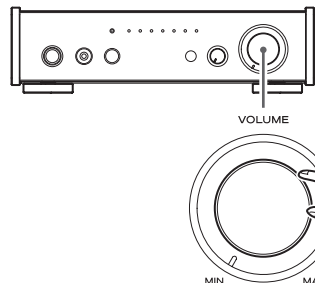

## MQA (Master Quality Authenticated)

MQA ist eine preisgekrönte Technologie aus Großbritannien, mit der sich der Klang einer Master-Aufnahme originalgetreu übertragen lässt. Die Master-MQA-Datei ist vollständig authentifiziert und eignet sich aufgrund ihrer Größe für das Streamen oder den Download.

Für weitere Informationen besuchen Sie bitte [mqa.co.uk](http://mqa.co.uk).

Der AI-303 integriert die MQA-Technologie, dank der Sie MQA-Audiodateien und -Streams mit dem originalen Klang der Master-Aufnahmen wiedergeben können.

Die MQA-Anzeige signalisiert, ob das Gerät einen Stream bzw. eine Datei im MQA-Format dekodiert und ausgibt: So ist eine originalgetreue Wiedergabe des Quellmaterials garantiert. Wenn die MQA-Anzeige blau leuchtet, bedeutet das, dass eine MQA-Studio-Datei wiedergegeben wird, die wahlweise im Studio durch den Künstler/Produzenten oder durch den jeweiligen Rechteinhaber authentifiziert wurde.

- Dieses Gerät kann MQA-Streams und -Dateien nur dann dekodieren, wenn als Wiedergabequelle USB, HDMI (ARC), COAXIAL oder OPTICAL gewählt wurde.

### Anzeige während der MQA-Wiedergabe

Typ	MQA-Anzeige
MQA	Grün
MQA Studio	Blau
MQA Core	Magenta

## Crossfeed-Funktion

- Mit der Crossfeed-Funktion lässt sich der Wiedergabecharakter von Lautsprechern beim Abhören über Kopfhörer simulieren. Insbesondere bei Musikaufnahmen mit einem sehr breiten Stereobild, wie es in der Anfangszeit der Stereoaufnahmetechnik üblich war, sowie beim Abhören über längere Zeiträume lässt sich damit der Musikgenuss steigern.
- Bei der Lautsprecherwiedergabe ist das Stereobild stark zentriert, was zu mehr Transparenz und Sprachverständlichkeit bei Gesang und Sprechtexten führt.
- Drehen Sie den CROSSFEED-Regler ganz nach links, um die Crossfeed-Funktion zu deaktivieren und die herkömmliche Stereowiedergabe zu nutzen. Drehen Sie den Regler ganz nach rechts, um das gesamte Wiedergabesignal über die Mitte und damit mono auszugeben.

## HDMI (eARC)

Verbinden Sie den HDMI-Anschluss dieses Geräts über ein einzelnes HDMI-Kabel mit dem ARC-Anschluss eines mit ARC (Audio Return Channel) oder eARC (Enhanced Audio Return Channel) kompatiblen Fernsehers: Nun können Sie das digitale Audiomaterial (bis zu 192 kHz/24 Bit) des Fernsehgeräts oder eines am Fernseher angeschlossenen Players über die Lautsprecher und Kopfhörerbuchsen des AI-303 ausgeben.

Die Kompatibilität mit HDMI CEC sorgt dafür, dass die Lautstärke und Stummschaltung dieses Geräts über die Fernbedienung des Fernsehers gesteuert werden kann. Zudem lässt sich der An-/Aus-Status dieses Geräts mit dem An-/Abschalten (bzw. Standby) des Fernsehers verknüpfen.

- Da sich die Implementierung von HDMI CEC von Fernseher zu Fernseher evtl. unterscheidet, kann eine synchronisierte Steuerung nicht garantiert werden.
- Dieses Gerät entspricht der Spezifikation eARC (Enhanced Audio Return Channel), unterstützt jedoch nicht die Dekodierung von Dolby Atmos®, Dolby TrueHD, DTS:X™, DTS-HD und anderen Formaten. Stellen Sie das Ausgabeformat des Fernsehers auf das lineare PCM-Format ein, bevor Sie ihn anschließen.
- Die Ausgabe der digitalen Audiosignale unterscheidet sich je nach Fernseher. Auch wenn ein Blu-Ray-Player oder ein anderes Abspielgerät hochauflösendes Audio ausgeben kann, wird die Auflösung durch den Fernseher evtl. dennoch auf 48 kHz/16 Bit begrenzt. Weitere Informationen erhalten Sie vom Hersteller Ihres Fernsehers.

## Hinweise zu Bluetooth®

Wenn Sie dieses Gerät mit einem Mobiltelefon oder anderen Bluetooth-Geräten benutzen, sollte der Abstand zwischen den Geräten nicht mehr als 10 m betragen.

Abhängig von den aktuellen Bedingungen kann die tatsächliche Reichweite gegebenenfalls geringer sein.

Eine drahtlose Übertragung kann nicht für alle Bluetooth-Geräte garantiert werden.

Für Angaben zur Kompatibilität dieses Geräts mit anderen Bluetooth-Geräten lesen Sie die Bedienungsanleitung des anderen Geräts oder wenden Sie sich an den Händler, bei dem Sie das Gerät gekauft haben.

## Geschützte Inhalte

Dieses Gerät unterstützt den Kopierschutzmechanismus SCMS-T und kann damit geschützte Inhalte wiedergeben.

## Übertragungssicherheit

Dieses Gerät unterstützt bei der Funkübertragung per Bluetooth die im Bluetooth-Standard beschriebenen Sicherheitsfunktionen, garantiert aber nicht die Abhörsicherheit während der Übertragung.

Die TEAC CORPORATION ist nicht verantwortlich für etwaige bei der Übertragung über Bluetooth unberechtigt abgehörte Informationen.

## Profile

Dieses Gerät unterstützt die folgenden Bluetooth-Profile:

- A2DP (Advanced Audio Distribution Profile)
- AVRCP (Audio/Video Remote Control Profile)

Für eine drahtlose Übertragung von Audiomaterial über Bluetooth muss das Bluetooth-Gerät A2DP unterstützen.

Damit die Wiedergabefunktionen des Bluetooth-Geräts gesteuert werden können, muss das Gerät AVRCP unterstützen.

Selbst wenn ein Bluetooth-Gerät dieselben Profile unterstützt, kann die tatsächliche Funktionalität je nach Spezifikation abweichen.

## Codecs

Dieses Gerät unterstützt die folgenden Codecs. Für die Audioübertragung wird der korrekte Codec für das verbundene Gerät automatisch ausgewählt.

- LDAC
- LHDC
- Qualcomm® aptX™ HD audio
- Qualcomm® aptX™ audio
- AAC
- SBC

**1 Drücken Sie die Standby-/Einschalttaste (⏻/⏻), um das Gerät einzuschalten.**

**2 Drücken Sie einmal bzw. wiederholt die SOURCE-Taste, um Bluetooth (📶) auszuwählen.**

Damit wird das Gerät in den Bluetooth-Modus versetzt.

**3 Koppeln/verbinden Sie das Gerät mit einem anderen Bluetooth-Gerät.**

#### **Koppeln mit einem anderen Bluetooth-Gerät**

Wenn Sie ein anderes Bluetooth-Gerät zum ersten Mal mit diesem Gerät verbinden, müssen die beiden Geräte zunächst gekoppelt werden.

Um die Kopplung zu starten, aktivieren Sie den Bluetooth-Modus und halten Sie dann die SOURCE-Taste oder die 📶-Taste der Fernbedienung mindestens drei Sekunden lang gedrückt. Wenn das Gerät bereit ist, blinkt die Anzeige 📶 schnell.

Wenn sich das Gerät im Pairing-Modus befindet, führen Sie an dem anderen Bluetooth-Gerät die Kopplung (mit dem AI-303) durch. Sobald die Kopplung durchgeführt und die Verbindung hergestellt wurde, leuchtet die Anzeige dauerhaft.

Weitere Informationen finden Sie in der Bedienungsanleitung des Bluetooth-Geräts.

Um die Verbindung zu einem bereits gekoppelten Bluetooth-Gerät herzustellen, folgen Sie den Verbindungshinweisen des jeweiligen Geräts.

- Achten Sie beim Koppeln und Verbinden darauf, dass die beiden Geräte nur wenige Meter voneinander entfernt sind. Ist der Abstand zu groß, können die Geräte möglicherweise nicht gekoppelt/verbunden werden.
- Um die Kopplung rückgängig zu machen und die Bluetooth-Funktion zurückzusetzen, halten Sie die SOURCE-Taste oder die 📶-Taste der Fernbedienung mindestens 10 Sekunden lang gedrückt. Zur Bestätigung blinken alle Eingangsanzeigen zweimal auf.

#### **⚠ ACHTUNG**

Sollte die Anzeige lange blinken, schalten Sie beide Geräte aus und wieder ein, egal, welcher Verbindungsstatus von den Geräten aktuell angezeigt wird. Versuchen Sie dann erneut, die Verbindung herzustellen.

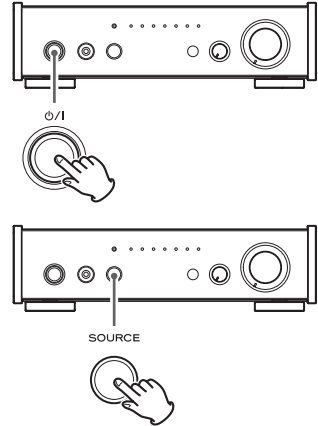



## 4 Starten Sie die Audiowiedergabe auf dem anderen Bluetooth-Gerät.

- Stellen Sie sicher, dass die Lautstärke am anderen Bluetooth-Gerät aufgedreht ist. Sofern die Lautstärke am Wiedergabegerät nicht aufgedreht ist, erfolgt möglicherweise keine Audioausgabe über dieses Gerät.

## 5 Stellen Sie die Lautstärke ein.

- Die Lautstärke-Einstellungen der über Bluetooth verbundenen Geräte sind nicht verlinkt. Die Lautstärke des einen Bluetooth-Geräts kann also nicht über das jeweils andere Gerät gesteuert werden.

### ANMERKUNG

- Es ist nicht möglich, einen bestimmten Codec per Taste o. ä. auszuwählen.
- Aufgrund der Eigenschaften der Bluetooth-Funktechnologie wird das Audiosignal auf diesem Gerät im Vergleich zum verbundenen Bluetooth-Gerät leicht verzögert wiedergegeben.

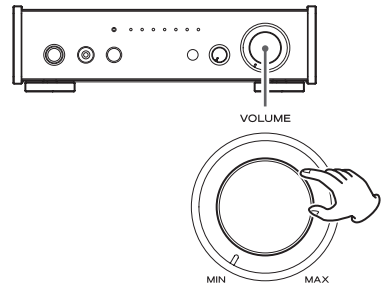

## Überprüfen des Bluetooth-Audio-Codexs

Der für die Bluetooth-Wiedergabe genutzte Audio-Codec wird über die grüne Anzeige dargestellt.

## Unterstützung für Multipoint-Verbindungen

Das Gerät unterstützt die gleichzeitige Verbindung von zwei Bluetooth-Geräten. Es kann immer nur das Audiosignal eines verbundenen Geräts ausgegeben werden. Dabei wird jeweils das Gerät priorisiert, bei dem die Wiedergabe zuletzt gestartet wurde. Die laufende Wiedergabe auf dem anderen Gerät wird gestoppt.

LDAC ist eine von Sony entwickelte Audiatechnologie, die eine Übertragung hochauflösender (Hi-Res) Audioinhalte über Bluetooth ermöglicht.

Im Gegensatz zu anderen mit Bluetooth kompatiblen Codecs wie z. B. SBC verzichtet LDAC auf eine Abwärtskonvertierung der hochauflösenden Audioinhalte\* und sorgt dank effizienter Kodierung und Paketverwaltung für eine etwa dreimal höhere Datendichte\*\* und eine einzigartige Klangqualität bei der Bluetooth-Wiedergabe.

\* ausgenommen Inhalte im DSD-Format

\*\* im Vergleich zu SBC (Subband Coding) bei einer Bitrate von 990 kbps (96/48 kHz) oder 909 kbps (88,2/44,1 kHz)

Dieses Produkt verfügt über energiesparende Sleep- und Standby-Modi. Die Aktivierung dieser Modi hängt von der Einstellung für den automatischen Standby-Modus sowie von der aktiven Eingangsquelle ab.

## Sleep-Modus

### Nur für die Eingangsquellen USB, HDMI (ARC), Bluetooth, COAXIAL oder OPTICAL

Sofern für die gewählte Quelle kein digitales Eingangssignal anliegt und für etwa drei Minuten keine Eingabe am Gerät erfolgt ist, schaltet das Gerät in den Sleep-Modus.

Sobald am gewählten Eingang ein Digitalsignal anliegt, wird das Gerät automatisch eingeschaltet.

- Im Sleep-Modus leuchten die Anzeigen für die Eingangsquelle schwächer.

## Wenn die automatische Standby-Funktion aktiv ist

Nach 30 Minuten im Sleep-Modus oder ohne anliegendes Signal bei gewählter LINE-Eingangsquelle wechselt das Gerät in den Standby-Modus. Wenn der Standby-Modus aktiv ist, wird das Gerät auch dann nicht wieder eingeschaltet, wenn das gewählte Digitalsignal eingespeist wird.

Um das Gerät wieder einzuschalten, drücken Sie am Gerät oder auf der Fernbedienung die Standby-/Einschalttaste (⏻/I).

- Die Leistungsaufnahme beträgt im Standby-Modus maximal 0,5 W.

## Status der Standby-Funktion

Wenn die Standby-Funktion ausgeschaltet ist, leuchten alle Anzeigen für die Eingangsquellen beim Einschalten des Geräts kurz auf.

## Einstellen der automatischen Standby-Funktion

Wenn der Standby-Modus aktiv ist, drücken und halten Sie die Standby-/Einschalttaste (⏻/I). Nach etwa 3 Sekunden ändert sich der Status der Eingangsquellen-Anzeigen wie nachfolgend beschrieben und die automatische Standby-Funktion wird ein-/ausgeschaltet.

Zunächst leuchten alle Anzeigen, dann blinken alle Anzeigen zweimal: Die automatische Standby-Funktion ist eingeschaltet.

Zunächst leuchtet die Anzeige der aktiven Eingangsquelle, dann leuchten alle Anzeigen: Die automatische Standby-Funktion ist ausgeschaltet.

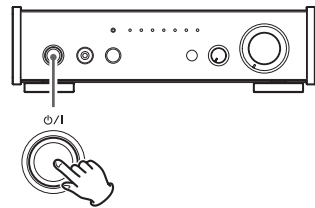

**Drücken und halten**

## Kompatible Betriebssysteme

Informationen zu kompatiblen Betriebssystemen werden auf der Produkt-Webseite unter der folgenden URL zur Verfügung gestellt.

<https://teac.jp/int/product/ai-303/>

## Treiberinstallation

### Betrieb mit einem Mac

Das Gerät kann mit dem in das Betriebssystem integrierten Treiber betrieben werden, sodass keine Treiberinstallation erforderlich ist.

Für die Nutzung der Bulk Pure Enhanced Technology (Bulk Pet) müssen entsprechende Treiber installiert werden.

### Betrieb unter Windows

Auf dem Computer muss der zugehörige Treiber installiert werden.

### Treiberinstallation auf einem Computer

Laden Sie den Treiber von der folgenden URL auf den Computer herunter und installieren Sie ihn.

Einzelheiten zur Installation und den Einstellungen für das Betriebssystem finden Sie in der Installationsanleitung, die dem Treiber beiliegt.

<https://teac.jp/int/product/ai-303/download>

Folgende Samplingraten können übertragen werden: 44,1 kHz, 48 kHz, 88,2 kHz, 96 kHz, 176,4 kHz, 192 kHz, 352,8 kHz und 384 kHz.

Zudem werden 2,8 MHz, 5,6 MHz, und 11,2 MHz DSD unterstützt.

Bei korrektem Anschluss können Sie auf Ihrem Computer das Wiedergabegerät „TEAC USB AUDIO DEVICE“ auswählen.

## Download der Wiedergabesoftware TEAC HR Audio Player

Unsere kostenlose Anwendung TEAC HR Audio Player (für Mac und Windows) unterstützt die Wiedergabe von DSD-Dateien und steht zum Download zur Verfügung.

<https://teac.jp/int/product/ai-303/download>

## Wiedergabe von Audiodateien auf einem Computer

### 1 Verbinden Sie das Gerät mit einem USB-Kabel mit dem Computer.

- Sofern zur Verbindung ein spezieller Treiber benötigt wird, muss dieser zuvor auf dem Computer installiert werden (Seite 19).
- Zur Verbindung mit dem Gerät wird ein USB-Kabel mit Typ-C-Anschluss benötigt.

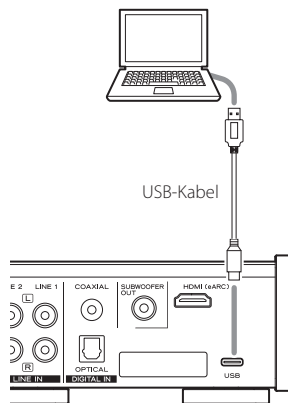

### 2 Schalten Sie den Computer ein.

- Vergewissern Sie sich, dass der Computer korrekt hochgefahren ist.

### 3 Drücken Sie die Standby-/Einschalttaste (⏻/⏻), um das Gerät einzuschalten.

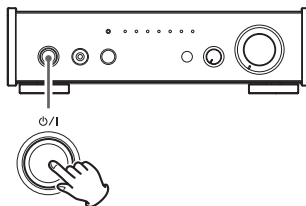

### 4 Drücken Sie die SOURCE-Taste wiederholt, um USB auszuwählen.

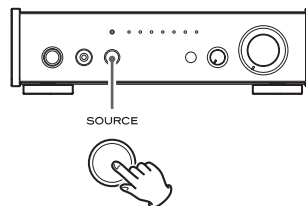

### 5 Starten Sie die Wiedergabe einer Audiodatei auf dem Computer.

Wenn Sie die Lautstärke des Computers regeln können, stellen Sie sie auf maximalen Pegel ein. Anschließend steuern Sie den Pegel mit dem VOLUME-Regler am Gerät für die maximale Audioqualität aus.

- Wenn Sie die TEAC HR Audio-Player-Anwendung verwenden, kann die Lautstärke nicht am Computer eingestellt werden.

- Der Computer und das Gerät können sich nicht gegenseitig steuern.

- Vermeiden Sie Folgendes, wenn Sie Audiodateien über USB wiedergeben. Es kann andernfalls zu einer Fehlfunktion des Computers kommen. Beenden Sie in jedem Fall die Wiedergabe-Software, bevor Sie eine der folgenden Aktionen ausführen.
  - Abziehen des USB-Kabels
  - Gerät in den Standby-Modus schalten.
  - Wechseln der Eingangsquelle

- Um zu verhindern, dass die Systemsounds des Computers wiedergegeben werden, ändern Sie die Einstellungen am Computer.

- Verbinden Sie den Computer mit diesem Gerät und warten Sie, bis der Treiber vollständig geladen wurde, bevor Sie die Wiedergabesoftware starten. Beim ersten Anschluss oder nach einem Wechsel des USB-Ports kann das Laden des Treibers etwas länger dauern.

## Anzeige der Samplingfrequenz während der Wiedergabe

Drücken Sie die DISPLAY-Taste der Fernbedienung, um die Samplingfrequenz ( $F_s$ ) für die gewählte Eingangsquelle für einige Sekunden lang einzublenden.

## Digitale Filter

Drücken Sie die FILTER-Taste auf der Fernbedienung, um den Typ des digitalen Filters zu ändern.

- Sofern die Eingangsquelle auf DSD eingestellt ist, hat die Filtereinstellung keine Funktion.

### RDOT-Filter

RDOT ist eine analoge Interpolationsmethode auf Basis der Fluency-Logik. Mit diesem Filter lassen sich natürliche Klangeigenschaften und -räume nachbilden. Für die Abtastratenkonvertierung stehen insgesamt vier Voreinstellungen zur Auswahl.

### FIR-Filter

Dieser FIR-Filter bietet eine kurze Verzögerungszeit mit weich abfallender Flanke. Im Vergleich zu RDOT ist der Klang wärmer. Die Abtastratenkonvertierung ist inaktiv.

## Abtastratenkonvertierung

Die Funktion zur Abtastratenkonvertierung steht für alle Eingangsquellen mit Ausnahme der analogen Eingänge zur Verfügung.

Drücken Sie die UPCONVERT-Taste der Fernbedienung, um die Einstellung zu ändern.

- Diese Einstellung wirkt sich nur aus, wenn der RDOT-Digitalfilter ausgewählt ist.

In der folgenden Tabelle sind die jeweiligen Samplingfrequenzen vor und nach der Abtastratenkonvertierung aufgeführt.

Eingangssignal		Konvertierungseinstellung			
Digitaler Audio-Eingang	USB	OFF	2× $F_s$	4× $F_s$	8× $F_s$
Anliegende Samplingfrequenz		Konvertierte Samplingfrequenz			
[kHz]		[kHz]			
32	–	32	64	128	256
44,1	44,1	44,1	88,2	176,4	352,8
88,2	88,2	88,2	88,2	176,4	352,8
176,4	176,4	176,4	176,4	176,4	352,8
–	352,8	352,8	352,8	352,8	352,8
48	48	48	96	192	384
96	96	96	96	192	384
192	192	192	192	192	384
–	384	384	384	384	384

 Entsprechend markierte Werte werden nicht konvertiert.

- Die maximal einstellbare Aufwärtskonvertierung beträgt 8×  $F_s$ .
- Für das Eingangsformat DSD steht keine Aufwärtskonvertierung zur Verfügung.

## Anzeigen für die Eingangsquelle

Wenn Sie die Fernbedienungstasten DISPLAY, FILTER oder UP/CONVERT drücken, wird die Statusänderung über die Anzeigen für die Eingangsquelle wie folgt dargestellt.

Funktion	Status	Anzeigen für die Eingangsquelle						
		USB	HDMI (ARC)		COAX LDAC	OPT LHDC	LINE 1 aptX	LINE 2 AAC
Samplingfrequenz für die Audioausgabe*	Vielfaches von 48 kHz	Blau	–	–	–	–	–	–
	Vielfaches von 44,1 kHz	–	Blau	–	–	–	–	–
	Vielfaches von 32 kHz	–	–	Blau	–	–	–	–
Samplingfrequenz für die Audioausgabe (PCM)*	1x	–	–	–	–	–	–	Grün
	2x	–	–	–	–	–	Grün	–
	4x	–	–	–	–	Grün	–	–
	8x	–	–	–	Grün	–	–	–
Samplingfrequenz für die Audioausgabe (DSD)*	DSD64	–	–	–	–	–	–	Magenta
	DSD128	–	–	–	–	–	Magenta	–
	DSD256	–	–	–	–	Magenta	–	–
Digitalfilter	RDOT	–	Blau	Blau	–	–	–	Grün
	FIR	–	Blau	Blau	–	–	Grün	–
Einstellung für die Aufwärtskonvertierung	OFF	Blau	Blau	–	–	–	–	Grün
	2x Fs	Blau	Blau	–	–	–	Grün	–
	4x Fs	Blau	Blau	–	–	Grün	–	–
	8x Fs	Blau	Blau	–	Grün	–	–	–

\*Diese Einstellungen werden gleichzeitig dargestellt.

# Fehlerbehebung

Bei Problemen mit dem Gerät lesen Sie bitte zuerst die folgenden Informationen, bevor Sie den Service kontaktieren. Wenn weiterhin Fehler auftreten, wenden Sie sich zuerst an den Händler, bei dem Sie das Gerät gekauft haben.

<b>Allgemein</b>	<b>Das Gerät lässt sich nicht einschalten.</b>	Stellen Sie sicher, dass das Netzkabel vollständig in die Steckdose gesteckt wurde. Wenn die Steckdose schaltbar ist, stellen Sie sicher, dass sie eingeschaltet ist. Schließen Sie ein anderes elektrisches Gerät an der Steckdose an, um sicherzustellen, dass sie Spannung ausgibt.
	<b>Alle Anzeigen auf der Gerätevorderseite blinken.</b>	Die Überstrom-Schutzschaltung für einen Lautsprecheranschluss wurde ausgelöst. Schalten Sie das Gerät aus und überprüfen Sie die Lautsprecheranschlüsse. Überprüfen Sie zudem die Lautsprecherkabel sowie die Lautsprecher selbst.
<b>Anschluss an einen Computer</b>	<b>Das Gerät wird vom Computer nicht erkannt.</b>	Sofern zur Verbindung ein Treiber benötigt wird, stellen Sie sicher, dass der aktuelle Treiber korrekt installiert wurde, und starten Sie den Computer neu. Der aktuelle Treiber kann auf der Produktwebseite (Seite 19) heruntergeladen werden. Auch bei kompatiblen Betriebssystemen kann es vorkommen, dass aufgrund der individuellen Hard- und Softwarekombination keine korrekte Verbindung aufgebaut werden kann.
	<b>Es kommt zu Nebengeräuschen.</b>	Wenn während der Wiedergabe einer Audiodatei andere Anwendungen gestartet werden, kann es zu Nebengeräuschen und Unterbrechungen der Wiedergabe kommen. Vermeiden Sie daher, während der Wiedergabe andere Anwendungen zu starten.
	<b>Audiodateien können nicht wiedergegeben werden.</b>	Schließen Sie das Gerät an den Computer an und wählen Sie an diesem Gerät als Eingangsquelle USB, bevor Sie die Wiedergabesoftware und die Wiedergabe von Audiodateien starten. Eventuell ist eine fehlerfreie Wiedergabe nicht möglich, wenn die Wiedergabesoftware bereits gestartet wurde, bevor Sie dieses Gerät mit dem Computer verbinden oder den Eingang auf USB umschalten.
<b>Lautstärke</b>	<b>Die Lautstärke ist gering, wenn ein Computer oder ein Bluetooth-Gerät verbunden ist.</b>	Stellen Sie sicher, dass die Lautstärke am Computer oder Bluetooth-Gerät aufgedreht ist. Für eine optimale Klangqualität stellen Sie die Lautstärke am Quellgerät auf den maximalen Wert ein und steuern die Abhör Lautstärke am Gerät aus.
<b>Anschluss an einen Fernseher</b>	<b>Bei einem über HDMI angeschlossenen Fernseher wird kein Sound ausgegeben.</b>	Schließen Sie das Kabel am Fernseher an einer Buchse an, die mit ARC oder eARC beschriftet ist. Wählen Sie in den Ausgangseinstellungen des Fernsehers die Ausgabe über ein externes Soundsystem. Wählen Sie am Fernseher für den digitalen Audioausgang die Einstellung PCM.

Da dieses Gerät einen Mikrocontroller verwendet, können externe Störgeräusche oder andere Einstreuungen zu Fehlfunktionen des Geräts führen. In diesem Fall ziehen Sie das Netzkabel ab, warten etwas und schalten das Gerät dann wieder ein, um den Betrieb fortzusetzen.



# Spezifikationen

## Verstärker

Nennleistung	
25 W + 25 W	0,03 % (LINE IN, 1 kHz, 8 Ω, JEITA)
50 W + 50 W	0,03 % (LINE IN, 1 kHz, 4 Ω, JEITA)
THD+N	0,008 % (LINE IN, 20 Hz bis 20 kHz, 4 Ω, 6,25 W, JEITA)
THD+N	0,004 % (LINE IN, 1 kHz, 4 Ω, 6,25 W, JEITA)
Signalrauschabstand	100 dB (LINE IN, JEITA)
Frequenzgang	2 Hz bis 70 kHz (LINE IN, -5 dB, JEITA)

## Digitale Audioeingänge

Koaxialer Digitalanschluss	1
Optischer Digitalanschluss	1
Unterstützte Samplingfrequenzen	
Linear PCM	
	32 kHz, 44,1 kHz, 48 kHz, 88,2 kHz, 96 kHz, 176,4 kHz, 192 kHz (16/24 Bit)
DSD	2,8 MHz (bei Übertragung mit 176,4 kHz/24 Bit über DoP)
USB-Port Typ C	USB 2.0 Standard
Unterstützte Samplingfrequenzen	
Linear PCM	
	44,1 kHz, 48 kHz, 88,2 kHz, 96 kHz, 176,4 kHz, 192 kHz, 352,8 kHz, 384 kHz (16/24/32 Bit)
DSD	2,8 MHz, 5,6 MHz, 11,2 MHz
HDMI	ARC/eARC 192 kHz/24 Bit (PCM)

## Analoge Audioeingänge

RCA-Anschlüsse	2
Eingangsimpedanz	10 kΩ

## Bluetooth-Funktechnologie

Bluetooth-Version	4.2
Ausgabe-Klasse	Klasse 2 (Reichweite ohne Hindernisse* 10 m)
Unterstützte Profile	A2DP, AVRCP
Unterstützte A2DP-Codecs	LDAC, LHDC, Qualcomm®aptX™ HD audio, Qualcomm®aptX™ audio, AAC, SBC
Unterstützter Kopierschutz für A2DP	SCMS-T

Maximal gespeicherte Verbindungen . . . . . 8

Maximale Anzahl Multipoint-Verbindungen . . . . . 2

\*Bei der Angabe der Reichweite handelt es sich um einen ungefähren Wert. Die tatsächliche Reichweite hängt von den Umgebungsbedingungen und elektromagnetischen Gegebenheiten ab.

## Kopfhörerausgang

Nennleistung	220 mW + 220 mW (LINE IN, 32 Ω, 1 kHz, 1 %, 25 °C, JEITA)
THD+N	0,006 % (LINE IN, 32 Ω, 1 kHz, 50 mW, JEITA)

## Allgemein

Stromversorgung	AC 100–240 V, 50/60 Hz
Leistungsaufnahme	33 W
Externe Abmessungen (B × H × T, inkl. Überständen)	215 × 61 × 257 mm
Gewicht	2,3 kg
Temperaturbereich im Betrieb	+5 °C bis +35 °C
Feuchtigkeitsbereich im Betrieb	5% bis 85% (ohne Kondensation)
Temperaturbereich bei Lagerung	-20 °C bis +55 °C

## Zubehör im Lieferumfang

- Netzkabel × 1
- Unterlegscheiben × 3
- Fernbedienung (RC-1337) × 1
- Batterien für Fernbedienung (Typ AAA) × 2
- Bedienungsanleitung (dieses Dokument) × 1
- Informationen zu den Garantiebestimmungen finden Sie auf Seite 99.

- Spezifikationen und Design können ohne vorherige Ankündigung geändert werden.
- Gewicht und Abmessungen sind Näherungswerte.
- Alle Abbildungen in dieser Bedienungsanleitung können geringfügig von den Produktionsmodellen abweichen.

# IMPORTANTI ISTRUZIONI PER LA SICUREZZA

	<b>CAUTION</b> RISK OF ELECTRIC SHOCK DO NOT OPEN	
<p>CAUTELA: PER RIDURRE IL RISCHIO DI SCOSSE ELETTRICHE, NON RIMUOVERE IL COPERCHIO (O IL RETRO). NON CI SONO PARTI RIPARABILI ALL'INTERNO DESTINATE ALL'UTENTE. PER LE RIPARAZIONI RIVOLGERSI SOLO A PERSONALE QUALIFICATO.</p>		



Il simbolo di un fulmine appunto dentro un triangolo equilatero avverte l'utente della presenza di "tensioni pericolose" non isolate all'interno del contenitore del prodotto che possono essere di intensità sufficiente per costituire un rischio di scossa elettrica alle persone.



Il punto esclamativo all'interno di un triangolo equilatero avverte l'utente della presenza di importanti istruzioni operative e di manutenzione nella documentazione che accompagna l'apparecchio.

AVVERTENZA: PER PREVENIRE IL PERICOLO DI INCENDI O DI FOLGORAZIONE, NON ESPORRE QUESTO APPARATO ALLA PIOGGIA O ALL'UMIDITÀ.

## CAUTELA

- NON RIMUOVERE IL COPERCHIO O L'INVOLUCRO ESTERNO PER ESPORRE LE PARTI ELETTRICHE. ALL'INTERNO NON CI SONO PARTI RIPARABILI DALL'UTENTE.
  - SE SI VERIFICANO PROBLEMI CON QUESTO PRODOTTO, CONTATTARE IL NEGOZIO DOVE È STATO ACQUISTATO L'APPARECCHIO PER UNA RIPARAZIONE. NON USARE IL PRODOTTO FINO A CHE NON SIA STATO RIPARATO.
  - L'USO DI CONTROLLI O REGOLAZIONI O L'ESECUZIONE DI PROCEDURE DIVERSE DA QUELLE SPECIFICATE QUI POTREBBERO PROVOCARE PERICOLOSE ESPOSIZIONI A RADIAZIONI.
- 1) Leggere le seguenti istruzioni.
  - 2) Conservare queste istruzioni.
  - 3) Prestare attenzione agli avvertimenti.
  - 4) Seguire tutte le istruzioni.
  - 5) Non usare l'apparecchio vicino all'acqua.
  - 6) Pulire solo con un panno asciutto.

- 7) Non bloccare le aperture per la ventilazione. Installare secondo le istruzioni del costruttore.
  - 8) Non installare l'apparecchio vicino a fonti di calore come radiatori, regolatori di calore, stufe o altri apparecchi che producono calore (inclusi gli amplificatori).
  - 9) Non eliminare la spina polarizzata di sicurezza o la spina di messa a terra. La spina polarizzata ha due lame, una più larga dell'altra. Una spina di messa a terra ha due lame e una terza punta di messa terra. La lama larga o la terza punta sono fornite per la vostra sicurezza. Se la spina fornita non è adatta al tipo di presa, consultate un elettricista per sostituire la presa obsoleta.
  - 10) Non calpestare o stratonare il cordone di alimentazione, in modo particolare vicino alla spina e alla presa a cui è collegato l'apparecchio e dal punto in cui esce dall'apparecchio.
  - 11) Usare solamente attacchi/accessori specificati dal costruttore.
  - 12) Usare solo carrello, supporto, treppiede, mensola o tavola specificata dal costruttore o venduto insieme all'apparecchio. Quando viene usato un carrello, prestare attenzione quando si sposta la combinazione carrello/apparato per evitare cadute da sopra.
  - 13) Scollegare questo apparato durante temporali o quando non viene utilizzato per lunghi periodi di tempo.
  - 14) Rivolgersi solo a personale qualificato. La riparazione è richiesta quando l'apparecchio è stato danneggiato in qualunque modo, come nel caso che il cordone dell'alimentazione o la spina siano stati danneggiati, l'apparecchio sia stato esposto a pioggia o umidità, non funzioni correttamente o sia stato lasciato cadere.
- Questo apparecchio consuma una quantità di corrente elettrica irrilevante dalla presa di rete mentre il suo interruttore POWER o STANDBY/ON non è in posizione ON.
  - La presa di rete è utilizzata come dispositivo di sconnessione; il quale dovrebbe restare sempre operabile.
  - Si deve usare cautela quando si usano gli auricolari o le cuffie con il prodotto, perché un eccesso di pressione sonora (volume) negli auricolari o nelle cuffie può causare la perdita dell'udito.



## ATTENZIONE

I prodotti costruiti in Classe **I** sono dotati di un cavo di alimentazione che presenta un polo di terra. Il cavo di un tale prodotto deve essere collegato a una presa di corrente con un collegamento di protezione di messa a terra.

## CAUTELA

- Non esporre questo apparecchio a gocce o schizzi.
- Non appoggiare alcun contenitore, come un vaso, pieno d'acqua sopra l'apparecchio.
- Non installare questo apparecchio in spazi ristretti come una libreria o ambienti simili.
- Questo apparecchio dovrebbe essere collocato sufficientemente vicino alla presa AC in modo da poter facilmente afferrare la spina del cordone di alimentazione in qualsiasi momento.
- Se il prodotto utilizza batterie (compresi un pacco batteria o batterie installate), non dovrebbero essere esposte a luce solare, fuoco o calore eccessivo.
- **ATTENZIONE** per i prodotti che utilizzano batterie al litio sostituibili: vi è pericolo di esplosione se la batteria viene sostituita con una di tipo non corretto. Sostituire solo con lo stesso tipo o equivalente.



## Precauzioni sull'uso delle batterie

L'uso improprio delle batterie può causare la rottura o la perdita di liquido con possibili incendi, lesioni o colorazione degli oggetti vicini. Si prega di leggere e osservare attentamente le seguenti precauzioni.

- Assicurarsi di inserire le batterie con il polo positivo ( $\oplus$ ) e il polo negativo ( $\ominus$ ) orientati nella posizione corretta.
- Utilizzare batterie dello stesso tipo. Non usare mai tipi diversi di batterie.
- Se il telecomando non verrà utilizzato per un lungo periodo (più di un mese) rimuovere le batterie per evitare fuoriuscite di liquido.
- Se si verificano perdite di liquido, pulire a fondo l'interno del vano batterie e sostituire le batterie con altre nuove.
- Non utilizzare batterie di tipi diversi da quelli specificati. Non mettere insieme batterie nuove con quelle vecchie o utilizzare diversi tipi di batterie insieme.
- Non riscaldare o smontare le batterie. Non gettare le batterie nel fuoco o nell'acqua.
- Non trasportare o conservare le batterie con altri oggetti metallici. Le batterie potrebbero cortocircuitare, causare perdite o esplodere.
- Non ricaricare mai una batteria a meno che non sia di tipo ricaricabile.
- Non esporre le batterie a una pressione dell'aria estremamente bassa in quanto potrebbe causare un'esplosione o una perdita di liquidi o di gas infiammabili.

## Per gli utenti europei

### Smaltimento delle apparecchiature elettriche ed elettroniche e di batterie e/o accumulatori

- Tutte le apparecchiature elettriche ed elettroniche devono essere smaltite separatamente dai rifiuti urbani mediante impianti di raccolta designati dal governo o dalle autorità locali.
- Il corretto smaltimento di apparecchiature elettroniche/elettriche e di batterie/accumulatori, contribuisce a risparmiare preziose risorse ed evitare potenziali effetti negativi sulla salute umana e sull'ambiente.
- Lo smaltimento non corretto di apparecchiature elettroniche/elettriche e di batterie/accumulatori può avere gravi conseguenze per l'ambiente e la salute umana a causa della presenza di sostanze pericolose nelle apparecchiature.

- Il simbolo RAEE (Rifiuti Apparecchiature Elettriche ed Elettroniche), che mostra un bidone con ruote barrato, indica che le apparecchiature elettriche/elettroniche e le batterie/accumulatori devono essere raccolti e smaltiti separatamente dai rifiuti domestici.



Se una batteria o accumulatore contiene più dei valori specificati di piombo (Pb), mercurio (Hg) e/o cadmio (Cd) come definito nella direttiva sulle batterie (2006/66/CE, 2013/56/UE), i simboli chimici per quegli elementi sarà indicato sotto al simbolo RAEE.



**Pb, Hg, Cd**

- I centri di raccolta sono a disposizione degli utenti finali. Per informazioni più dettagliate circa lo smaltimento delle vecchie apparecchiature elettroniche/elettriche e dei rifiuti di batterie/accumulatori, si prega di contattare il comune, il servizio di smaltimento rifiuti o il negozio dove è stato acquistato l'apparecchio.

La targhetta si trova sul fondo dell'apparecchio come mostrato qui sotto.

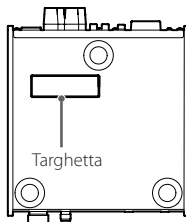

MQA and the Sound Wave Device are registered trademarks of MQA Limited © 2016

"DSD" is a registered trademark.

The Bluetooth® word mark and logos are registered trademarks owned by Bluetooth SIG, Inc. and any use of such marks by TEAC CORPORATION is under license.

Qualcomm aptX is a product of Qualcomm Technologies, Inc. and/or its subsidiaries.

Qualcomm is a trademark of Qualcomm Incorporated, registered in the United States and other countries. aptX is a trademark of Qualcomm Technologies International, Ltd., registered in the United States and other countries.

The LHDC logo is a registered trademark of Savitech Corporation.

Apple, Mac, OS X and macOS are trademarks of Apple Inc., registered in the U.S. and other countries.

Microsoft and Windows are either registered trademarks or trademarks of Microsoft Corporation in the United States and/or other countries.

Bulk Pet is a registered trademark of INTERFACE CO., LTD.

LDAC™ and LDAC logo are trademarks of Sony Corporation.

The terms HDMI and HDMI High-Definition Multimedia Interface, and the HDMI Logo are trademarks or registered trademarks of HDMI Licensing Administrator, Inc. in the United States and other countries.

Altri nomi di società, nomi di prodotto e loghi in questo documento sono marchi o marchi registrati dei rispettivi proprietari.

## Conformità del trasmettitore radio e delle interferenze

Questo prodotto ha una funzione di trasmettitore a banda larga sulla banda di 2,4 GHz.

Gamma di frequenza utilizzata: 2402 MHz – 2480 MHz

Potenza massima di uscita: Bluetooth® Classe 2 (meno di 2,5 mW)

Si prega di utilizzare il prodotto solo nel paese in cui è stato acquistato.

A seconda del paese, potrebbero esistere restrizioni sull'uso della tecnologia wireless Bluetooth.

### Modello SEE (Spazio economico europeo)



Con la presente, TEAC Corporation dichiara che il tipo di apparecchiatura radio è conforme alla direttiva 2014/53/UE, e le altre direttive e regolamenti della Commissione.

Il testo integrale della dichiarazione di conformità UE è disponibile al seguente indirizzo Internet. Si prega di contattarci via e-mail.

<https://teacsupport.aqjpa.com/>

## Requisiti di esposizione alle radiazioni

Questa apparecchiatura è conforme al regolamento, che è riconosciuto a livello internazionale, nel caso di esposizione umana alle onde radio generate dal trasmettitore.

### Dichiarazione di conformità

#### Modello SEE

Questa apparecchiatura è conforme EN 62479; la valutazione degli apparecchi elettronici ed elettrici in relazione ai limiti di esposizione umana ai campi elettromagnetici; la norma armonizzata della direttiva 2014/53/UE.

Grazie per aver scelto TEAC.

Leggere questo manuale con attenzione per ottenere le migliori prestazioni da questa unità.

Dopo averlo letto, tenerlo in un luogo sicuro per riferimenti futuri.

IMPORTANTI ISTRUZIONI PER LA SICUREZZA .....	26
Accessori inclusi .....	30
Utilizzo del sito TEAC International .....	30
Prima dell'uso .....	31
Uso del telecomando .....	31
Collegamenti .....	32
Collegamento degli altoparlanti .....	34
Parti e funzioni dell'unità principale .....	35
Parti e funzioni del telecomando .....	36
Operazioni di base .....	37
MQA (Master Quality Authenticated) .....	38
Funzione Crossfeed .....	38
HDMI (eARC) .....	38
Tecnologia wireless Bluetooth® .....	39
Funzioni di risparmio energetico .....	42
Riproduzione di musica su un computer .....	43
Operazioni di riproduzione .....	46
Risoluzione dei problemi .....	48
Specifiche .....	49

Controllare che la scatola comprenda tutti gli accessori in dotazione indicati di seguito.

Si prega di contattare il negozio dove è stata acquistata l'unità se uno qualsiasi di questi accessori è mancante o è stato danneggiato durante il trasporto.

**Cavo di alimentazione × 1**

**Cuscinetti per i piedini × 3**

**Telecomando (RC-1337) × 1**

**Batterie per telecomando (AAA) × 2**

**Manuale di istruzioni (questo documento) × 1**

- Per informazioni sulla garanzia, consultare la pagina 99.

## Utilizzo del sito TEAC International

È possibile scaricare gli aggiornamenti per questa unità dal sito TEAC International:

**<https://teac.jp/int/>**

Fare clic su Language in alto a destra della pagina e selezionare il paese o la regione desiderati per accedere a una pagina nella lingua corrispondente.

### **⚠️ Precauzioni per il posizionamento**

- Non installare questa unità in un luogo che potrebbe divenire caldo. Questo include luoghi esposti a luce solare diretta o vicino a un termosifone, una stufa, un fornello o altri impianti di riscaldamento. Inoltre, non posizionarla sopra a un amplificatore o altre attrezzature che generano calore. Così facendo potrebbero verificarsi scolorimenti, deformazioni o malfunzionamenti.
- È possibile impilare questa unità con un PD-301 o UD-301. Tuttavia, posizionare questa unità al di sopra per migliorare la dissipazione del calore.
- Durante l'installazione di questa unità, lasciare un piccolo spazio (almeno 5 cm) dalle pareti e altri dispositivi per permettere una buona dissipazione del calore. Se per esempio la si mette in un rack lasciare almeno 5 cm di spazio sopra e 10 cm dietro. La mancata fornitura di questi spazi vuoti potrebbe causare l'accumulo di calore all'interno e provocare incendi.

## Manutenzione

Pulire lo sporco dal coperchio superiore e altre superfici del pannello usando un panno morbido leggermente inumidito con un detergente neutro diluito.

Non pulire con panni chimici, diluenti o altri agenti chimici. Ciò potrebbe danneggiare la superficie.

- ⚠️ Per maggior sicurezza, scollegare il cavo dalla presa di corrente prima di pulire.**

### Precauzioni per l'uso

- ⚠️ L'uso improprio delle batterie potrebbe causarne la rottura o la perdita, causando incendi, lesioni o macchie di materiali vicini. Si prega di leggere e osservare attentamente le precauzioni a pagina 27.**

- Quando si utilizza il telecomando, puntarlo verso il ricevitore del segnale del telecomando sull'unità principale da una distanza di 5 m o inferiore. Non posizionare ostacoli tra l'unità principale e il telecomando.
- Quando non si utilizza il telecomando per un molto tempo, rimuovere le batterie per evitare perdite.

### Installazione delle batterie

Rimuovere il coperchio dal retro del telecomando e inserire due batterie AAA con il loro orientamento ⊕/⊖ come mostrato nella custodia. Rimettere il coperchio.

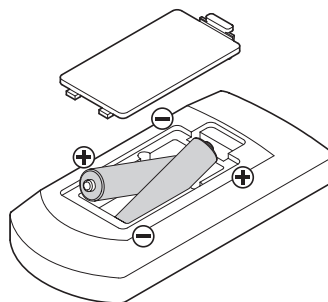

### Quando sostituire le batterie

Se la distanza richiesta tra il telecomando e l'unità principale diminuisce o se l'unità principale smette di rispondere ai pulsanti del telecomando, sostituire entrambe le batterie con batterie nuove.

Smaltire le batterie usate in base alle istruzioni riportate su di esse o ai requisiti stabiliti dal comune locale.

# Collegamenti

## ⚠ Completare tutti gli altri collegamenti prima di accendere l'unità.

- Leggere attentamente i manuali dei dispositivi che si collegano e seguire le loro istruzioni nell'effettuare i collegamenti.
- Non raggruppare i cavi di collegamento con cavi di alimentazione. Così facendo potrebbe verificarsi del rumore.
- Collegare tutte le prese completamente.

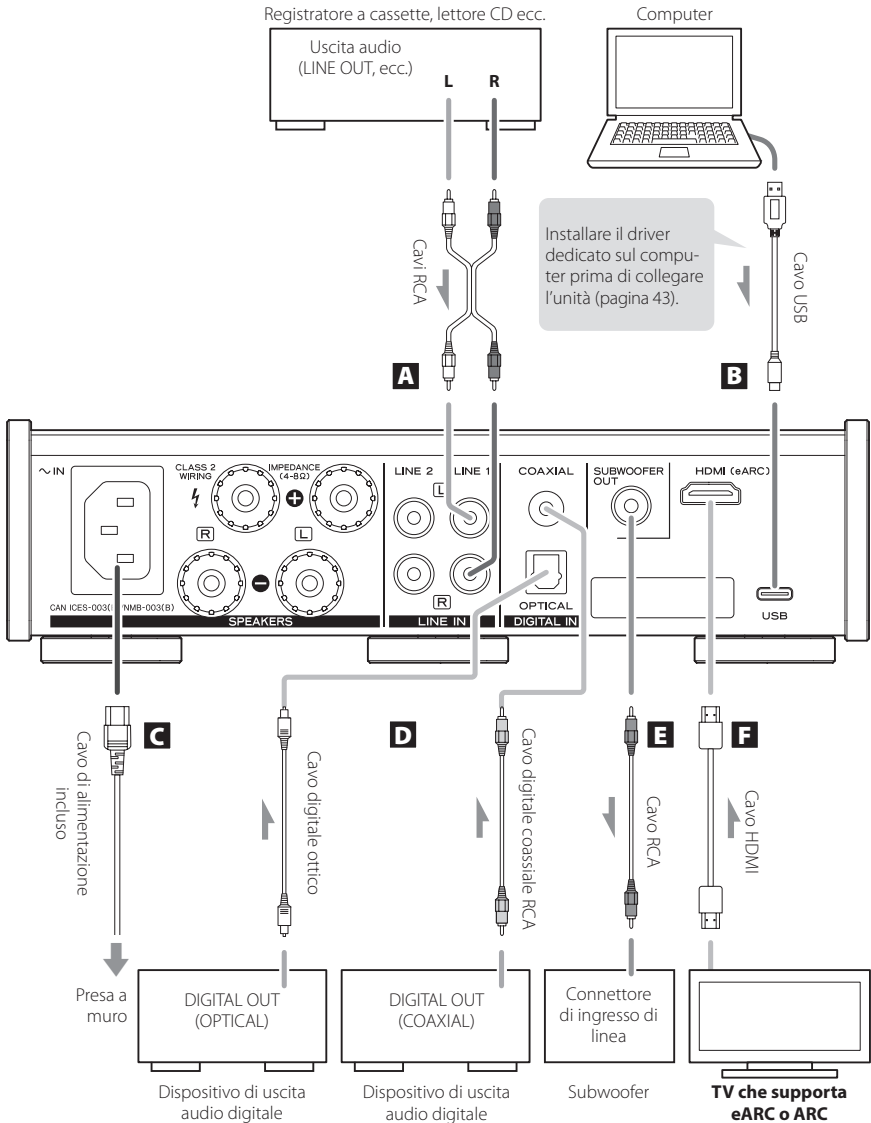



## **A** Connettori di ingresso audio analogico (LINE 1, LINE 2)

Usare le prese per l'ingresso di segnali audio analogici a 2 canali. Collegare un dispositivo di uscita audio come un registratore a cassette o un lettore CD a questi connettori utilizzando cavi RCA disponibili in commercio. Collegare il connettore di ingresso R di questa unità al connettore di uscita R del dispositivo di uscita audio e il connettore di ingresso L di questa unità al connettore di uscita L dell'altro dispositivo.



## **B** Porta di ingresso USB

Usare per immettere audio digitale da un computer.

Collegarla alla porta USB di un computer.

Usare un cavo USB disponibile in commercio.

- Installare il driver dedicato sul computer prima di collegare l'unità (pagina 43).

## **C** Presa di alimentazione (~IN)

Inserire qui il cavo di alimentazione incluso.

Al termine di tutte le altre connessioni, collegare la spina del cavo di alimentazione a una presa a muro.

**⚠ Non utilizzare alcun cavo di alimentazione diverso da quello in dotazione con questa unità. L'uso di altri cavi di alimentazione potrebbe provocare incendi o scosse elettriche.**

**⚠ Scollegare la spina di alimentazione dalla presa se non si utilizza l'unità per un lungo periodo.**

## **D** Connettori di ingresso audio DIGITAL IN (COAXIAL, OPTICAL)

Usare questi per l'ingresso audio digitale. Collegare qui i connettori di uscita audio digitale dei dispositivi audio.

COAXIAL: cavo digitale coassiale RCA

OPTICAL: cavo digitale ottico (TOS)

## **E** Connettore SUBWOOFER OUT

Se si desidera utilizzare un subwoofer, collegarlo a questo connettore.

- La manopola VOLUME sulla parte anteriore dell'unità controlla il livello di uscita.

## **F** Connettore di ingresso audio HDMI (eARC)

# Collegamento degli altoparlanti

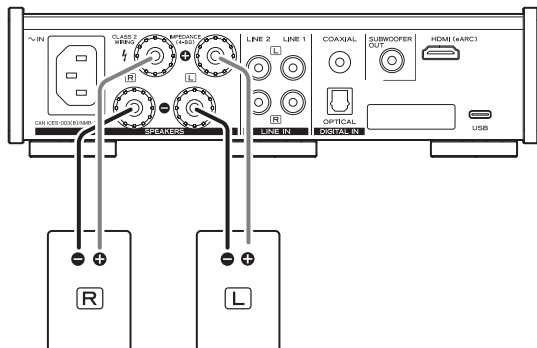

## Nota per il modello europeo

In conformità con le normative di sicurezza europee, le spine di collegamento a banana ai terminali degli altoparlanti non è consentito sui modelli europei.

I fori in cui potrebbero essere inseriti connettori a banana sono stati coperti con cappucci neri.

Collegare gli altoparlanti usando fili scoperti o capicorda a forcella.

Se un cappuccio nero dovesse staccarsi dal suo terminale, riportarlo nella posizione originale.

## ⚠ Precauzioni durante i collegamenti

- Al termine di tutte le altre connessioni, collegare la spina del cavo di alimentazione a una presa a muro.
- Leggere attentamente i manuali dei dispositivi che si connettono e seguire le loro istruzioni nell'effettuare i collegamenti.

## ATTENZIONE

- Controllare l'impedenza degli altoparlanti. Collegare altoparlanti con un'impedenza compresa tra 4  $\Omega$  e 8  $\Omega$ . Se vengono utilizzati altoparlanti con valori di impedenza diversa, il circuito di protezione potrebbe attivarsi, causando l'interruzione dell'uscita audio.
- I terminali rossi degli altoparlanti sono positivi (+) e i terminali degli altoparlanti neri sono negativi (-). Generalmente, il filo + del cavo dell'altoparlante è contrassegnato per distinguerlo dal filo - del cavo. Collegare il cavo contrassegnato al terminale rosso + e il cavo non contrassegnato al terminale nero -.
- Se i fili con anima esposta sulle estremità dei cavi degli altoparlanti dovessero toccare altri cavi o terminali, potrebbe verificarsi un cortocircuito elettrico. Non consentire mai che i cavi degli altoparlanti causino un cortocircuito.
- Per evitare ronzio e rumore, evitare di raggruppare i cavi insieme al cavo di alimentazione di rete o ad altri cavi.

## Come collegare gli altoparlanti

### 1 Ruotare il cappuccio del terminale in senso antiorario per allentarlo.

- I tappi dei terminali degli altoparlanti non possono essere completamente rimossi dall'unità.

### 2 Inserire il filo nel foro del terminale e girare il cappuccio del terminale in senso orario per serrarlo saldamente.

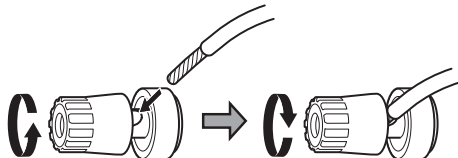

- Assicurarsi che nessuna parte dell'isolamento del conduttore sia inserita nel terminale e solo il cavo nudo stia a contatto del terminale.

### 3 Verificare che il cavo sia ben fissato tirando delicatamente il cavo.

## Collegamento con connettori a banana

È inoltre possibile effettuare connessioni con connettori a banana disponibili in commercio. In primo luogo, collegare le spine a banana ai cavi degli altoparlanti e poi collegare le spine ai terminali.

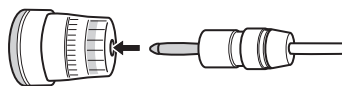

- Mantenere i cappucci serrati.
- Leggere attentamente le istruzioni per le spine a banana che si stanno utilizzando.

## Parti e funzioni dell'unità principale

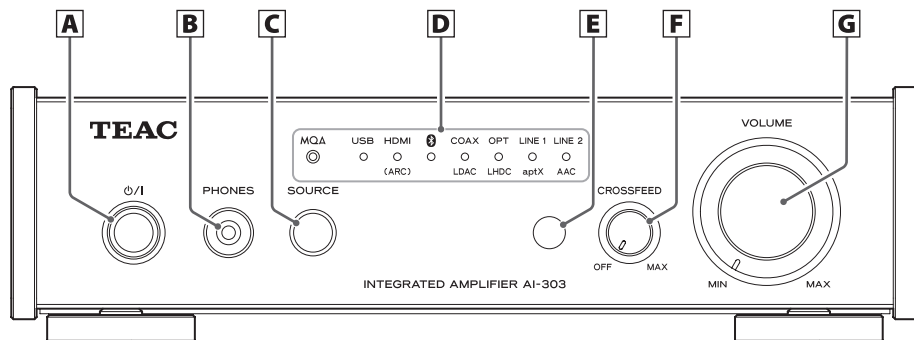

### A Pulsante Standby/on (⏻/I)

Premere questo per accendere l'unità e metterla in standby. Quando l'unità è accesa, l'anello attorno al pulsante si illumina in blu.

- Quando questa unità è in modalità standby, consuma energia. Per questo motivo utilizziamo il termine "standby" piuttosto che "spento".

### B Presa PHONES

Collega qui uno spinotto mini stereo da 3,5 mm (1/8") per le cuffie.

- Questo circuito amplificatore per cuffie utilizza un connettore a quattro poli con sinistra e destra indipendenti per la massa. Possono essere usate spine normali con 3 o 4 poli.
- Se le cuffie sono collegate qui, l'audio non verrà emesso dai terminali degli altoparlanti (SPEAKERS) o dal connettore SUBWOOFER OUT sul retro dell'unità.

#### Illustrazione del cablaggio

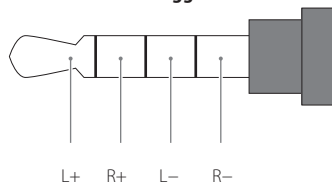

### C Pulsante SOURCE

Usare questo pulsante per selezionare la sorgente d'ingresso.

### D Indicatori delle sorgenti di ingresso

L'indicatore della sorgente selezionata si illumina.

Questi indicatori lampeggiano quando un segnale di ingresso non viene immesso correttamente.

Questa unità può riprodurre segnali PCM lineari. Non è in grado di riprodurre Dolby Digital, DTS, AAC e altri formati. Impostare il dispositivo sorgente sull'uscita PCM lineare.

### E Ricevitore del segnale del telecomando

Questo riceve segnali dal telecomando. Quando si utilizza il telecomando, puntare l'estremità verso questo pannello del ricevitore.

### F Manopola CROSSFEED

Ruotando a destra verrà aumentata la quantità di mix dei segnali audio sinistro e destro nell'altro canale, rendendo il suono generale più centrale nel campo stereo. Ruotando completamente a destra, il suono sarà mono. Ruotando completamente a sinistra, questa funzione verrà disattivata (pagina 38).

### G Manopola VOLUME

Usare questa manopola per regolare il volume. Ruotarla a destra per aumentare e a sinistra per abbassare il volume.

## Parti e funzioni del telecomando

### **a** Pulsante MUTE

Premere questo per disattivare temporaneamente l'audio. Per ripristinare l'audio, premerlo nuovamente.

### **b** Pulsante Standby/on (⏻/⏻)

Premere questo per accendere l'unità e metterla in standby.

### **c** Pulsanti di selezione dell'ingresso

Usare questi pulsanti per selezionare la sorgente di riproduzione.

### **d** Pulsanti VOLUME (-/+)

Usare questi pulsanti per regolare il volume.

### **e** Pulsante UPCONVERT

Premere questo pulsante per modificare l'impostazione di upconversion (pagina 46).

### **f** Pulsante FILTER

Questo cambia il tipo di filtro digitale (pagina 46).

### **g** Pulsante DISPLAY

Questo mostra la frequenza di campionamento della riproduzione (Fs) (pagina 46).

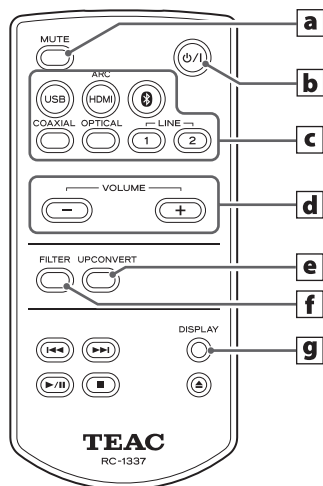

È possibile controllare sia questo AI-303 che un PD-301 utilizzando il telecomando RC-1337.

In questo documento vengono spiegati solo i pulsanti utilizzati per l'AI-303.

# Operazioni di base

- 1 Premere il pulsante Standby/on (⏻/⏻) per accendere l'unità.**

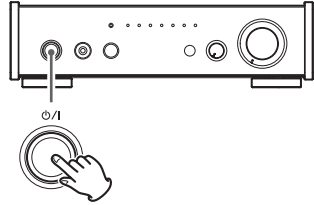

- 2 Premere il pulsante SOURCE per selezionare la sorgente d'ingresso.**

Ogni volta che si preme il pulsante SOURCE, la sorgente cambia come segue:

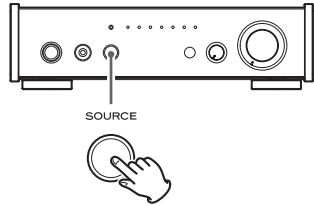
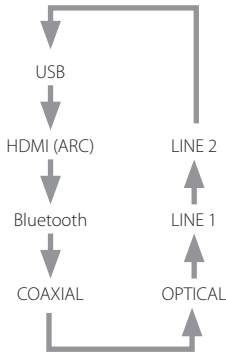

L'indicatore della sorgente selezionata si illumina.

- Gli indicatori della sorgente di ingresso lampeggiano quando il segnale di ingresso è un formato audio digitale (come Dolby Digital, DTS o AAC).  
Nel caso, verificare se il dispositivo di uscita audio digitale collegato ha una impostazione per il formato digitale "PCM". Consultare il manuale di funzionamento di quel dispositivo per effettuare questa impostazione.
- Quando si usa questa unità con un computer Windows, prima di impostare questa unità su USB e riprodurre i file audio sul computer, è necessario installare il driver dedicato sul computer (pagina 43).

- 3 Azionare il dispositivo di uscita audio.**

Fare riferimento al manuale di istruzioni del dispositivo di uscita audio che si sta utilizzando.

- 4 Regolare il volume.**

Ruotare la manopola VOLUME oppure utilizzare i pulsanti VOLUME del telecomando per regolare il volume a un livello appropriato.

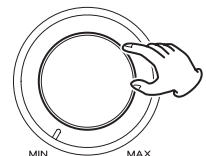
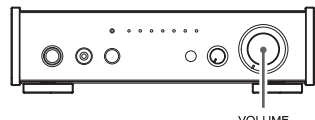

## MQA (Master Quality Authenticated)

MQA è una tecnologia britannica pluripremiata che offre il suono della registrazione master originale. Il file MQA principale è completamente autenticato ed è abbastanza piccolo da essere riprodotto in streaming o scaricato.

Visitare [mqa.co.uk](http://mqa.co.uk) per ulteriori informazioni.

L'AI-303 include la tecnologia MQA, che consente di riprodurre file audio e flussi MQA, offrendo il suono della registrazione master originale.

Lo stato dell'indicatore MQA mostra se l'unità sta decodificando e riproducendo un flusso o un file MQA, garantendo che il suono sia identico a quello del materiale sorgente. Quando l'indicatore MQA si accende in blu, questo indica che il file in riproduzione è un file MQA Studio che è stato approvato in studio dall'artista/produttore o è stato verificato dal proprietario del copyright.

- Questa unità può decodificare flussi e file MQA solo quando la sorgente di riproduzione è USB, HDMI (ARC), COAXIAL o OPTICAL.

### Indicatore durante la riproduzione MQA

Tipo	Indicatore MQA
MQA	Verde
MQA Studio	Blu
MQA Core	Magenta

## Funzione Crossfeed

- Utilizzando la funzione di Crossfeed durante l'ascolto in cuffia, è possibile ricreare un suono più vicino a quello ascoltato dagli altoparlanti. In particolare, questo può migliorare l'apprezzamento della musica registrata con un'estrema separazione dei canali sinistro e destro, cosa comune nei primi giorni della registrazione stereo, così come durante l'ascolto per lunghi periodi.
- Quando si utilizzano gli altoparlanti, l'immagine sonora sarà focalizzata verso il centro del campo stereo. Questo ha l'effetto di rendere la voce e la narrazione più chiare e facili da capire.
- Ruotare la manopola CROSSFEED completamente a sinistra per disattivare la funzione di Crossfeed e utilizzare la normale riproduzione stereo. Ruotando tutto a destra tutto il suono verrà concentrato al centro e lo renderà mono.

## HDMI (eARC)

Utilizzando un singolo cavo HDMI per collegare il connettore HDMI di questa unità al connettore ARC di un televisore che supporta ARC (Audio Return Channel) o eARC (Enhanced Audio Return Channel), l'audio digitale (fino a 192 kHz/24 bit) dalla TV o dal lettore collegato alla TV possono essere emessi dalle prese per altoparlanti e cuffie dell'AI-303.

Poiché è supportato HDMI CEC, è possibile utilizzare il telecomando del televisore per regolare il volume di questa unità e disattivarla. Inoltre, l'alimentazione di questa unità può essere collegata all'accensione/spengimento del televisore (standby).

- I comandi di supporto HDMI CEC variano a seconda del televisore, quindi il funzionamento sincronizzato con tutti i televisori non è garantito.
- Questa unità è conforme alla specifica eARC (Enhanced Audio Return Channel), ma non supporta la decodifica di Dolby Atmos®, Dolby TrueHD, DTS:X™, DTS-HD e altri formati. Impostare l'uscita audio del televisore su PCM lineare prima del collegamento.
- I segnali audio digitali che possono essere emessi variano in base alla TV. Anche se un lettore Blu-Ray o un altro dispositivo di riproduzione emette segnali audio ad alta risoluzione, il televisore potrebbe limitare la risoluzione a 48 kHz/16 bit. Per i dettagli, rivolgersi al produttore del televisore che si sta utilizzando.

## Note sul Bluetooth®

Quando si utilizza questa unità con un telefono cellulare o altri dispositivi Bluetooth, la distanza non dovrebbe superare i 10 m circa.

A seconda delle condizioni d'impiego, tuttavia, la distanza di trasmissione potrebbe essere più breve.

La comunicazione wireless con ogni dispositivo che supporta la tecnologia Bluetooth non viene garantita.

Per determinare la compatibilità tra questa unità e un altro dispositivo che supporta la tecnologia Bluetooth, fare riferimento al manuale di istruzioni di tale periferica o contattare il negozio dove è stato acquistato.

## Protezione dei contenuti

Questa unità supporta SCMS-T come forma di protezione dei contenuti durante la trasmissione audio, in modo da poter riprodurre l'audio protetto.

## Sicurezza della trasmissione

Questa unità supporta le funzioni di sicurezza durante la trasmissione wireless Bluetooth in conformità con le specifiche standard Bluetooth, ma non garantisce la privacy di tali trasmissioni.

TEAC CORPORATION non si assume alcuna responsabilità se dovesse verificarsi una perdita di informazioni durante la trasmissione wireless Bluetooth.

## Profili

L'unità supporta i seguenti profili Bluetooth.

- A2DP (Advanced Audio Distribution Profile)
- AVRCP (Audio/Video Remote Control Profile)

Al fine di trasferire l'audio utilizzando la trasmissione wireless Bluetooth, il dispositivo Bluetooth deve supportare A2DP.

Al fine di controllare la riproduzione sul dispositivo Bluetooth, questo deve supportare AVRCP.

Anche se un dispositivo Bluetooth supporta gli stessi profili, le sue funzioni possono variare in base alle sue specifiche.

## Codec

L'unità supporta i seguenti codec. Ne selezionerà automaticamente uno appropriato per l'altro dispositivo Bluetooth durante il trasferimento dell'audio.

- LDAC
- LHDC
- Qualcomm® aptX™ HD audio
- Qualcomm® aptX™ audio
- AAC
- SBC

**1** Premere il pulsante **Standby/on** (⏻/⏻) per accendere l'unità.

**2** Premere una o più volte il pulsante **SOURCE** per selezionare Bluetooth (📶).

Questo mette l'unità in modalità Bluetooth.

**3** Associare o connettere un altro dispositivo Bluetooth.

#### Associazione con un altro dispositivo Bluetooth

La prima volta che si utilizza un altro dispositivo Bluetooth con questa unità, è necessario associarli.

Per preparare questa unità all'associazione, metterla in modalità Bluetooth e premere il pulsante SOURCE o il pulsante 📶 del telecomando per almeno 3 secondi. Quando questa unità è pronta per l'associazione, il suo indicatore 📶 lampeggia rapidamente.

Dopo che questa unità entra in modalità di associazione, eseguire l'associazione (mostrata come AI-303) con l'altro dispositivo Bluetooth. L'indicatore smette di lampeggiare e rimane acceso quando l'associazione è completata e sono collegati.

Per i dettagli, consultare il manuale di funzionamento del dispositivo Bluetooth.

Per connettersi con un dispositivo Bluetooth che è già stato associato, seguire le procedure di connessione per quel dispositivo.

- Durante l'associazione o la connessione, i dispositivi essere a pochi metri l'uno dall'altro. Se sono troppo distanti, l'associazione e la connessione in seguito potrebbero diventare impossibili.
- Se si desidera eliminare i dati di associazione e inizializzare il circuito Bluetooth, premere il pulsante SOURCE o il pulsante del telecomando per almeno 10 secondi. A questo punto, tutti gli indicatori di ingresso lampeggeranno due volte.

#### ⚠ ATTENZIONE

Indipendentemente dagli stati di attesa della connessione di questa unità e dell'altro dispositivo Bluetooth, se l'indicatore Bluetooth continua a lampeggiare a lungo, spegnere sia questa unità che l'altro dispositivo. Quindi, riavviarli ed eseguire nuovamente le procedure di connessione.

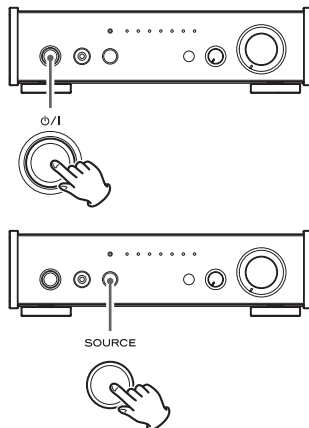



## 4 Avviare l'uscita audio sull'altro dispositivo Bluetooth.

- Verificare che il volume sia alto anche sull'altro dispositivo Bluetooth. Se il volume dell'audio in uscita non viene alzato, è possibile che non venga emesso alcun suono da questa unità.

## 5 Regolare il volume.

- I volumi di questa unità e dell'altro dispositivo Bluetooth non sono collegati. Questa unità non può controllare il volume dell'altro dispositivo Bluetooth e quel dispositivo non può controllare il volume di questa unità.

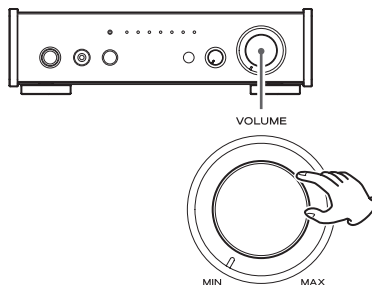

### NOTA

- Non è possibile selezionare il codec da utilizzare, premendo un pulsante, per esempio.
- A causa delle caratteristiche della tecnologia wireless Bluetooth, rispetto alla riproduzione sul dispositivo Bluetooth, l'uscita audio attraverso questa unità sarà leggermente ritardata.

## Controllo del codec audio Bluetooth

Il codec audio utilizzato per la riproduzione Bluetooth è mostrato dall'indicatore verde.

## Supporto per connessione multipunto

È possibile connettersi con 2 dispositivi Bluetooth contemporaneamente. L'audio può essere emesso solo da uno alla volta quando è collegato. L'uscita dal dispositivo che ha avviato la riproduzione più recente avrà la priorità. La riproduzione verrà interrotta sul dispositivo precedentemente riprodotto.

LDAC è una tecnologia di codifica audio sviluppata da Sony che consente la trasmissione di contenuti audio ad alta risoluzione (Hi-Res), anche tramite una connessione Bluetooth.

A differenza di altre tecnologie di codifica compatibili Bluetooth come SBC, funziona senza alcuna down-conversion del contenuto Hi-Res Audio\* e consente circa tre volte più dati\*\* rispetto a quelle di altre tecnologie da trasmettere su una rete wireless Bluetooth con audio con qualità senza precedenti, mediante codifica efficiente e pacchettizzazione ottimizzata.

\* Esclusi i contenuti in formato DSD

\*\* In confronto a SBC (Subband Coding) quando viene selezionato il bitrate di 990 kbps (96/48 kHz) o 909 kbps (88,2/44,1 kHz)

# Funzioni di risparmio energetico

Questo prodotto ha una modalità di sospensione e standby per il risparmio energetico.

Il funzionamento di queste funzioni dipende dall'impostazione di standby automatico e dalla sorgente di ingresso selezionata.

## Panoramica della sospensione

### Solo quando la sorgente di ingresso è USB, HDMI (ARC), Bluetooth, COAXIAL o OPTICAL

Se non vi è alcun segnale di ingresso digitale dalla sorgente selezionata e nessuna operazione avviene per circa tre minuti, l'unità entrerà in modalità sospensione.

L'immissione del segnale digitale selezionato riattiverà l'unità (funzione di accensione automatica).

- In modalità di sospensione, gli indicatori di ingresso si accendono debolmente.

## Quando la funzione di standby automatico è attiva

L'unità entrerà in modalità standby dopo circa 30 minuti se rimane in modalità sospensione o se non viene emesso alcun suono quando la sorgente di ingresso è LINE. In modalità standby, inserendo il segnale digitale selezionato l'unità non si accenderà di nuovo.

Premere il pulsante Standby/on (⏻/I) dell'unità principale o del telecomando per accendere l'unità di nuovo.

- Il consumo energetico in modalità standby è di 0,5 W o inferiore.

## Procedura di verifica

Se la funzione di standby automatico è disattivata, tutti gli indicatori di ingresso si accendono temporaneamente all'accensione dell'unità.

## Impostazione della funzione di standby automatico

Quando l'unità è in modalità standby, tenere premuto il pulsante standby/accesso (⏻/I). Dopo circa 3 secondi gli indicatori di ingresso cambieranno come mostrato di seguito e l'impostazione di standby automatico cambierà.

Da tutti accesi a 2 lampeggi: funzione di standby automatico attiva  
Dall'indicatore di ingresso corrente acceso a tutti gli indicatori accesi: funzione di standby automatico disattivata

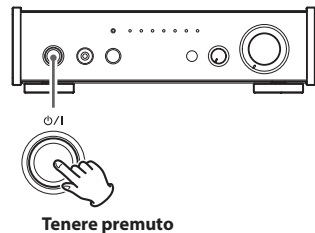

## Sistemi operativi di cui è stato confermato l'uso

Le informazioni sui sistemi operativi di cui è stato confermato l'uso vengono fornite nella pagina Web del prodotto al seguente URL.

<https://teac.jp/int/product/ai-303/>

## Installazione del driver

### Quando si utilizza Mac

Questa unità può essere utilizzata con il driver del sistema operativo standard, quindi non è necessario installare un driver.

Un driver dedicato deve essere installato sul computer, tuttavia, per utilizzare Bulk Pet.

### Quando si utilizza Windows

Il driver dedicato deve essere installato sul computer.

### Installazione del driver su un computer

Installare il driver dedicato sul computer dopo averlo scaricato dal seguente URL.

Per i dettagli sulle procedure di installazione e le procedure di impostazione del sistema operativo, vedere la guida all'installazione inclusa con il driver.

<https://teac.jp/int/product/ai-303/download>

Le frequenze di campionamento che possono essere trasmesse sono 44,1 kHz, 48 kHz, 88,2 kHz, 96 kHz, 176,4 kHz, 192 kHz, 352,8 kHz e 384 kHz.

Sono supportati anche DSD a 2,8 MHz, 5,6 MHz e 11,2 MHz.

Se collegato correttamente, sarà possibile selezionare "TEAC USB AUDIO DEVICE" come uscita audio per il sistema operativo.

## Download dell'applicazione di riproduzione TEAC HR Audio Player

È possibile scaricare le versioni per Mac e Windows della nostra applicazione gratuita TEAC HR Audio Player che supporta la riproduzione di file DSD.

<https://teac.jp/int/product/ai-303/download>

## Riproduzione di file audio su un computer

### 1 Collegare questa unità al computer tramite un cavo USB.

- Quando è necessario un driver dedicato per la connessione, è necessario installarlo preventivamente sul computer (pagina 43).
- Utilizzare un cavo con connettore USB di tipo C per il collegamento a questa unità.

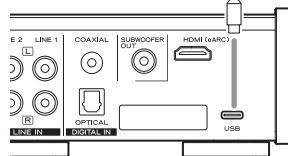
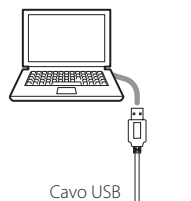

### 2 Accendere il computer.

- Verificare che il computer sia avviato correttamente.

### 3 Premere il pulsante Standby/on (⏻/I) per accendere l'unità.

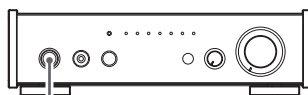

### 4 Premere il pulsante SOURCE per selezionare USB.

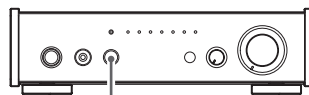

SOURCE



### 5 Avviare la riproduzione di un file audio sul computer.

Se è possibile regolare il volume dal computer, impostarlo al suo livello massimo e utilizzare la manopola VOLUME di questa unità per regolare il livello per una migliore qualità audio.

- Se si utilizza l'applicazione TEAC HR Audio Player, il volume non può essere regolato dal computer.

- Il computer e questa unità non possono controllarsi a vicenda.

- Non eseguire alcuna delle seguenti operazioni durante la riproduzione di file audio tramite la connessione USB. Ciò potrebbe causare il malfunzionamento del computer. Chiudere sempre il software di riproduzione audio prima di eseguire una qualsiasi di queste operazioni.

- Scollegare il cavo USB
- Mettere l'unità in modalità standby.
- Cambiare la selezione dell'ingresso corrente

- Per evitare di emettere i suoni di sistema del computer, modificare le impostazioni sul computer.

- Collegare il computer e questa unità e attendere che il driver sia stato caricato correttamente prima di avviare il software di riproduzione audio. Quando ci si connette per la prima volta o si utilizza una porta USB diversa, il caricamento del driver potrebbe richiedere del tempo.

## Visualizzazione della frequenza di campionamento durante la riproduzione

Premere il pulsante DISPLAY del telecomando per visualizzare per alcuni secondi la frequenza di campionamento (Fs) della sorgente sonora in riproduzione.

## Filtri digitali

Premere il pulsante FILTER del telecomando per cambiare il tipo di filtro digitale.

- Questa impostazione non ha effetto quando l'ingresso è DSD.

### Filtro RDOT

RDOT è un metodo di interpolazione analogica, che utilizza la logica della fluidità. Questo filtro offre la ricreazione di toni naturali e spazio sonoro. Con l'upconversion, sono disponibili 4 impostazioni.

### Filtro FIR

Questo filtro FIR presenta un breve ritardo con un lento roll-off. Rispetto a RDOT, il suono è più caldo. L'upconversion è disabilitata.

## Upconversion

La funzione di upconversion può essere utilizzata con sorgenti di ingresso diverse dall'audio analogico.

Premere il pulsante UP CONVERT del telecomando per modificare questa impostazione.

- Questa impostazione funziona solo quando è selezionato il filtro digitale RDOT.

La relazione tra le frequenze di campionamento in ingresso e le frequenze di campionamento dopo la funzione di upconversion sono riportate di seguito.

Sorgente di ingresso		Impostazione di upconversion			
Ingresso audio digitale	USB	OFF	2× Fs	4× Fs	8× Fs
Frequenza di campionamento di ingresso		Frequenza di campionamento dopo Upconversion			
[kHz]		[kHz]			
32	–	32	64	128	256
44,1	44,1	44,1	88,2	176,4	352,8
88,2	88,2	88,2	88,2	176,4	352,8
176,4	176,4	176,4	176,4	176,4	352,8
–	352,8	352,8	352,8	352,8	352,8
48	48	48	96	192	384
96	96	96	96	192	384
192	192	192	192	192	384
–	384	384	384	384	384

 Questi valori non vengono convertiti.

- L'upconversion massima è 8× Fs.
- L'upconversion non è possibile quando l'ingresso è DSD.

## Illuminazione dell'indicatore di ingresso

Premendo il pulsante DISPLAY, FILTER o UPCONVERT del telecomando, l'illuminazione dell'indicatore di ingresso cambierà, mostrando lo stato, come segue.

Voce	Stato	Indicatori delle sorgenti di ingresso						
		USB	HDMI (ARC)		COAX LDAC	OPT LHDC	LINE 1 aptX	LINE 2 AAC
Frequenza di campionamento della riproduzione dell'audio*	multipli di 48 kHz	Blu	–	–	–	–	–	–
	multipli di 44,1 kHz	–	Blu	–	–	–	–	–
	multipli di 32 kHz	–	–	Blu	–	–	–	–
Frequenza di campionamento dell'audio in riproduzione (PCM)*	1x	–	–	–	–	–	–	Verde
	2x	–	–	–	–	–	Verde	–
	4x	–	–	–	–	Verde	–	–
	8x	–	–	–	Verde	–	–	–
Frequenza di campionamento dell'audio in riproduzione (DSD)*	DSD64	–	–	–	–	–	–	Magenta
	DSD128	–	–	–	–	–	Magenta	–
	DSD256	–	–	–	–	Magenta	–	–
Filtro digitale	RDOT	–	Blu	Blu	–	–	–	Verde
	FIR	–	Blu	Blu	–	–	Verde	–
Impostazione di upconversion	OFF	Blu	Blu	–	–	–	–	Verde
	2x Fs	Blu	Blu	–	–	–	Verde	–
	4x Fs	Blu	Blu	–	–	Verde	–	–
	8x Fs	Blu	Blu	–	Verde	–	–	–

\*Questi vengono mostrati contemporaneamente.

## Risoluzione dei problemi

Se si verifica un problema con l'unità, si prega di rivedere le seguenti informazioni prima di richiedere l'assistenza. Se l'unità persiste a non funzionare correttamente, contattare il rivenditore dove si è acquistata l'unità.

<b>Generali</b>	<b>L'unità non si accende.</b>	Controllare che il cavo di alimentazione sia completamente collegato alla presa di alimentazione. Se la presa è commutata, verificare che l'interruttore sia in posizione ON.
		Collegare un dispositivo elettrico diverso all'uscita per verificare che la presa stia fornendo energia.
<b>Collegamenti a un computer</b>	<b>Tutti gli indicatori sul frontale lampeggiano.</b>	Il circuito di protezione è entrato in funzione perché un eccesso di corrente è presente su un connettore di uscita dell'altoparlante. Spegnerne l'unità e verificare eventuali errori di connessione sui connettori di uscita degli altoparlanti. Inoltre, verificare eventuali collegamenti errati fra i cavi e i relativi altoparlanti.
	<b>Il computer non riconosce questa unità.</b>	Se la connessione richiede un driver, verificare che il driver più recente sia stato installato correttamente e riavviare il computer. Il driver più recente può essere scaricato dal sito Web per questo prodotto, mostrato a pagina 43.  Anche se è stato confermato che un sistema operativo del computer funziona con questa unità, la connessione corretta potrebbe non essere possibile a seconda della composizione dell'hardware e del software del computer.
	<b>Si verifica del rumore.</b>	L'avvio di altre applicazioni durante la riproduzione di un file audio può interrompere la riproduzione o causare disturbi. Non avviare altre applicazioni durante la riproduzione.
	<b>I file audio non possono essere riprodotti.</b>	Collegare questa unità al computer e impostare l'ingresso di questa unità su USB prima di avviare il software di riproduzione audio e la riproduzione di file audio.  La riproduzione corretta potrebbe non essere possibile se si collega questa unità al computer o se si cambia il suo ingresso su USB dopo aver avviato il software di riproduzione audio.
<b>Volume</b>	<b>Il volume è basso quando è collegato a un computer o a un dispositivo Bluetooth.</b>	Verificare che l'impostazione del volume non sia bassa sul computer o su un altro dispositivo Bluetooth. È possibile ottenere una migliore qualità del suono massimizzando il volume del dispositivo sorgente e regolando il volume con questa unità.
<b>Collegamenti con una TV</b>	<b>L'audio da un televisore collegato tramite HDMI non viene emesso.</b>	Collegare il cavo a un connettore HDMI etichettato ARC o eARC sul televisore.
		Impostare l'uscita audio della TV per utilizzare un sistema audio esterno.  Selezionare PCM per l'uscita audio digitale del televisore.

Poiché questa unità utilizza un microcontrollore, rumori esterni e altre interferenze possono causare malfunzionamenti dell'unità. In questo caso, scollegare il cavo di alimentazione, attendere un po' e poi riaccendere l'unità, riavviando le operazioni.



## Amplificatore

Uscita nominale	
25 W + 25 W	0,03% (LINE IN, 1 kHz, 8 Ω, JEITA)
50 W + 50 W	0,03% (LINE IN, 1 kHz, 4 Ω, JEITA)
THD+N	0,008%
	(LINE IN, 20 Hz – 20 kHz, 4 Ω, 6,25 W, JEITA)
THD+N	0,004%
	(LINE IN, 1 kHz, 4 Ω, 6,25 W, JEITA)
Rapporto SN	100 dB (LINE IN, JEITA)
Risposta in frequenza	da 2 Hz a 70 kHz
	(LINE IN, –5 dB, JEITA)

## Ingressi audio digitali

Connettore digitale coassiale	1
Connettore digitale ottico	1
Frequenze di campionamento supportate	
PCM lineare	
	32 kHz, 44,1 kHz, 48 kHz, 88,2 kHz, 96 kHz, 176,4 kHz, 192 kHz (16/24 bit)
DSD	2,8 kHz
(supportato mediante trasmissione a 176,4 kHz/24 bit DoP)	
Porta USB di tipo C	USB 2.0 standard
Frequenze di campionamento supportate	
PCM lineare	
	44,1 kHz, 48 kHz, 88,2 kHz, 96 kHz, 176,4 kHz, 192 kHz, 352,8 kHz, 384 kHz (16/24/32 bit)
DSD	2,8 MHz, 5,6 MHz, 11,2 MHz
HDMI	ARC/eARC 192 kHz/24 bit (PCM)

## Ingressi audio analogici

Connettori RCA	2
Impedenza di ingresso	10 kΩ

## Tecnologia wireless Bluetooth

Versione Bluetooth	4.2
Classe di uscita	Class 2
(distanza di trasmissione senza ostacoli*	10 m)
Profili supportati	A2DP, AVRCP
Codec A2DP supportati	LDAC, LHDC, Qualcomm® aptX™ HD audio, Qualcomm® aptX™ audio, AAC, SBC
Protezione dei contenuti A2DP supportata	SCMS-T

Numero massimo di associazioni memorizzate. . . . . 8

Numero massimo di connessioni multipunto . . . . . 2

\*La distanza di trasmissione è approssimativa. La distanza di trasmissione potrebbe variare a seconda dell'ambiente circostante e delle onde elettromagnetiche.

## Uscita cuffia

Potenza nominale	220 mW + 220 mW
	(LINE IN, 32 Ω, 1 kHz, 1%, 25 °C, JEITA)
THD+N	0,006%
	(LINE IN, 32 Ω, 1 kHz, 50 mW, JEITA)

## Generali

Alimentazione	AC 100–240 V, 50/60 Hz
Consumo	33 W
Dimensioni esterne (L × A × P, comprese le sporgenze)	215 × 61 × 257 mm
Peso	2,3 kg
Intervallo temperatura di esercizio	da +5 °C a +35 °C
Intervallo umidità di esercizio	da 5% a 85% (senza condensa)
Intervallo temperatura di stoccaggio	da –20 °C a +55 °C

## Accessori inclusi

- Cavo di alimentazione × 1
- Cuscineti per i piedini × 3
- Telecomando (RC-1337) × 1
- Batterie per telecomando (AAA) × 2
- Manuale di istruzioni (questo documento) × 1
- Per informazioni sulla garanzia, consultare la pagina 99.

- Le specifiche e l'aspetto sono soggetti a modifiche senza preavviso.
- Peso e dimensioni sono approssimativi.
- Le illustrazioni in questo manuale potrebbero differire leggermente dai modelli di produzione.

# BELANGRIJKE VEILIGHEIDSLINSTRUCTIES

	<b>CAUTION</b> RISK OF ELECTRIC SHOCK DO NOT OPEN	
<p>LET OP: LET OP: VERWIJDER HET DEKSEL (OF DE ACHTERKANT) NIET OM EEN ELEKTRISCHE SCHOK TE VOORKOMEN. BEVAT GEEN ONDERDELEN WAAR GEBRUIKERS AAN KUNNEN WERKEN. LAAT ONDERHOUD OVER AAN BEVOEGD ONDERHOUDSPERSONEEL.</p>		



Het bliksemsymbool in de driehoek waarschuwt de gebruiker voor gevaarlijke ongeïsoleerde spanning in de behuizing die mogelijk hoog genoeg is om een elektrische schok te veroorzaken.



De gelijkzijdige driehoek met uitroep-teken is bedoeld om de gebruiker te wijzen op belangrijke bedienings- of onderhoudsinstructies in de onderhoudshandleidingen voor dit apparaat.

**WAARSCHUWING: STEL DEZE TOEPASSING NIET BLOOT AAN REGEN OF VOCHT OM HET GEVAAR OP VUUR OF ELEKTRISCHE SCHOKKEN TE VOORKOMEN.**

## LET OP

- Verwijder nooit de externe behuizing of kast om de elektronica bloot te leggen. Bevat geen onderdelen waar gebruikers aan kunnen werken.
  - Als u problemen ondervindt met dit product, neem dan contact op met de leverancier waar u het apparaat heeft gekocht voor een serviceverwijzing. Gebruik het product niet voordat het is gerepareerd.
  - Als de bedieningselementen, instellingen of prestaties van procedures anders worden gebruikt dan in deze handleiding beschreven, kan dit leiden tot gevaarlijke blootstelling aan straling.
- 1) Lees deze instructies.
  - 2) Bewaar deze instructies.
  - 3) Let op alle waarschuwingen.
  - 4) Volg alle instructies op.
  - 5) Gebruik dit apparaat niet in de buurt van water.
  - 6) Alleen reinigen met een droge doek.

- 7) Blokkeer geen ventilatieopeningen. Installeren volgens de instructies van de fabrikant.
- 8) Niet installeren naast warmtebronnen, zoals radiatoren, verwarmingsroosters, kachels of andere apparatuur (waaronder versterkers) die warmte produceren.
- 9) Omzeil de veiligheidsvoorzieningen van een gepolariseerde of geaarde stekker niet. In sommige landen worden gepolariseerde stekkers gebruikt. Een gepolariseerde stekker heeft twee verschillend gevormde polen, waardoor de stekker niet verkeerd kan worden ingestoken. Een geaarde stekker heeft naast de twee polen een randcontact of extra pin voor aarde. De twee verschillende polen of het aardcontact zijn voor uw veiligheid. Als de meegeleverde stekker niet in het stopcontact past, raadpleeg dan een elektricien om het stopcontact te vervangen.
- 10) Zorg dat er niet op het netsnoer kan worden getrapt, dat het kan worden bekneld of onder spanning kan komen te staan, vooral bij stekkers, contactdozen en het punt waar het snoer het apparaat verlaat.
  - 11) Gebruik alleen verloopstukken of accessoires die door de fabrikant worden gespecificeerd.
  - 12) Alleen gebruiken met de door de fabrikant gespecificeerde of bij het apparaat verkochte wagen, standaard, statief, beugel of tafel. Verplaats de wagen met het apparaat erop met beleid, om letsel door omvallen te voorkomen.
- 13) Maak de kabels van het apparaat los tijdens onweer of bij buitengebruikstelling voor langere tijd.
- 14) Laat al het onderhoud en reparaties over aan gekwalificeerd onderhoudspersoneel. Reparatie is vereist als het apparaat schade heeft opgelopen, bijvoorbeeld als het netsnoer of de stekker is beschadigd, als er vloeistof op is gemorst of als er voorwerpen op het apparaat zijn gevallen, als het apparaat is blootgesteld aan regen of vocht, niet normaal functioneert of is gevallen.
  - Ook uitgeschakeld neemt het apparaat een geringe stroom op wanneer de POWER of STANDBY/ON schakelaar niet op ON staat.
  - De stekker fungeert als hoofdschakelaar en dient altijd bereikbaar te zijn.
  - Wees altijd voorzichtig met het afspeelniveau bij oortelefoons of hoofdtelefoons in combinatie met dit product. Excessieve geluidsdruk (volume) van oortelefoons of hoofdtelefoon kan leiden tot gehoorverlies.



## WAARSCHUWING

Producten die met een Class I constructie zijn uitgerust met een driepolige plug met massaverbinding. Het snoer van zo'n apparaat dient te worden aangesloten op een stopcontact met randaarde.

## LET OP

- Stel dit apparaat niet bloot aan regen of spatten.
- Plaats geen met vloeistof gevulde voorwerpen zoals vazen op het apparaat.
- Plaats het apparaat niet in een afgesloten ruimte zoals een kast o.i.d.
- Plaats het apparaat dicht genoeg bij een stopcontact om snel de stekker uit te kunnen trekken in geval van nood.
- Wanneer in het product batterijen aanwezig zijn (zoals een accu of losse batterijen) deze niet blootstellen aan zonlicht, vuur of excessieve warmte.
- WAARSCHUWING voor producten met verwisselbare lithium batterijen: gevaar voor explosie wanneer de batterij wordt vervangen door een verkeerd type. Uitsluitend vervangen door hetzelfde of equivalent type.



## Voorzorgsmaatregelen met betrekking tot batterijen

Verkeerd gebruik van batterijen kan leiden tot scheuren of lekken met brand, letsel of verontreiniging van nabijgelegen onderdelen als gevolg. Lees de volgende voorzorgsmaatregelen en volg deze op.

- Zorg dat de batterijen met de juiste positieve ( $\oplus$ ) en negatieve ( $\ominus$ ) oriëntatie worden geplaatst.
- Gebruik batterijen van hetzelfde type. Gebruik nooit verschillende typen batterijen door elkaar.
- Als de afstandsbediening voor langere tijd niet wordt gebruikt (meer dan een maand), verwijder dan de batterijen om lekken te voorkomen.
- Als de batterijen lekken, verwijder dan de gelekte vloeistof in het batterijvak en vervang de batterijen door nieuwe.
- Gebruik geen andere batterijen dan de aangegeven typen. Combineer geen nieuwe batterijen met oude of verschillende typen batterijen.
- Batterijen nooit verhitten of demonteren. Batterijen nooit in het vuur of in het water gooien.
- Batterijen nooit dragen of opslaan met andere metalen objecten. De batterijen kunnen hierdoor kortsluiten, lekken of exploderen.
- Laad een batterij nooit op, tenzij het een oplaadbare batterij is.
- Stel batterijen niet bloot aan extreem lage luchtdruk, omdat dit kan leiden tot explosies of lekkage van ontvlambare vloeistoffen of gassen.

## Voor Europese Gebruikers

### Verwerking van elektrische en elektronische apparatuur en batterijen en/of accu's

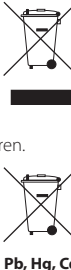
- a) Alle elektrische/elektronische apparatuur en lege batterijen/accu's dient te worden gescheiden van het normale huisvuil en te worden ingeleverd bij door de overheid daartoe aangewezen locaties.
- b) Door elektrische/elektronische apparatuur en lege batterijen en/of accu's op de juiste manier af te voeren, draagt u bij aan het juiste gebruik van grondstoffen en voorkomt u een negatief effect op ons milieu en de volksgezondheid.
- c) Onjuiste verwerking van gebruikte elektrische/elektronische apparatuur en batterijen/accu's kan het milieu en de volksgezondheid ernstig schaden door de aanwezigheid van gevaarlijke stoffen in de apparatuur.
- d) De symbolen voor afgedankte elektrische en elektronische apparatuur (AEEA) met doorgekruiste klikocontainers geven aan dat u elektrische/elektronische apparaten en batterijen/accu's dient te scheiden van huishoudelijk afval en apart dient in te leveren. Wanneer een batterij of accu meer dan de gespecificeerde hoeveelheid lood (Pb), kwik (Hg) en/of cadmium (Cd) als aangegeven in de Richtlijn Batterijen (2006/66/EG, 2013/56/EU) dan worden deze symbolen voor chemische elementen aangegeven onder het WEEE symbol.

**Pb, Hg, Cd**
- e) Inlever- en verzamelplaatsen zijn voor eindgebruikers beschikbaar gesteld. Nadere informatie over het afvoeren van gebruikte elektrische/elektronische apparatuur en lege batterijen/accu's kan uw gemeente u geven en ook de leverancier waar u de apparatuur heeft aangeschaft.

Het typeplaatje bevindt zich op de onderzijde van het apparaat, zoals hieronder is aangegeven.

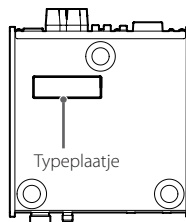

MQA and the Sound Wave Device are registered trademarks of MQA Limited © 2016

"DSD" is a registered trademark.

The Bluetooth® word mark and logos are registered trademarks owned by Bluetooth SIG, Inc. and any use of such marks by TEAC CORPORATION is under license.

Qualcomm aptX is a product of Qualcomm Technologies, Inc. and/or its subsidiaries.

Qualcomm is a trademark of Qualcomm Incorporated, registered in the United States and other countries. aptX is a trademark of Qualcomm Technologies International, Ltd., registered in the United States and other countries.

The LHDC logo is a registered trademark of Savitech Corporation.

Apple, Mac, OS X and macOS are trademarks of Apple Inc., registered in the U.S. and other countries.

Microsoft and Windows are either registered trademarks or trademarks of Microsoft Corporation in the United States and/or other countries.

Bulk Pet is a registered trademark of INTERFACE CO., LTD.

LDAC™ and LDAC logo are trademarks of Sony Corporation.

The terms HDMI and HDMI High-Definition Multimedia Interface, and the HDMI Logo are trademarks or registered trademarks of HDMI Licensing Administrator, Inc. in the United States and other countries.

Andere bedrijfsnamen, productnamen en logo's in dit document zijn handelsmerken of geregistreerde handelsmerken van hun respectieve eigenaars.

## Nalevingsregels voor radiozender en interferentie

Dit product heeft de functie van breedbandzender en maakt gebruik van de 2,4-GHz-band.

Gebruikt frequentiebereik: 2402 MHz – 2480 MHz

Maximaal uitgangsvermogen: Bluetooth® Klasse 2 (minder dan 2,5 mW)

Alleen gebruiken in het land waar het product is aangeschaft. Afhankelijk van het land kunnen beperkingen voor gebruik van Bluetooth draadloze techniek bestaan.

## Model voor EER (Europese Economische Ruimte)



TEAC Corporation verklaart hierbij dat het type radioapparatuur in overeenstemming is met de richtlijn 2014/53/EU en andere richtlijnen en commissieregelgeving.

De volledige tekst van de EU conformiteitsverklaring is beschikbaar op het volgende internetadres. Neem contact met ons op via e-mail.

<https://teacsupport.aqpa.com/>

## Eisen voor blootstelling aan straling

Deze apparatuur voldoet aan de internationaal erkende regeling voor het blootstellen van personen aan radiogolven, die door een zender worden gegenereerd.

## Verklaring van overeenstemming

### Model voor EER

Deze apparatuur voldoet aan EN 62479; Evaluatie van elektronische en elektrische apparatuur met betrekking tot stralingsbeperking voor elektromagnetische velden; de geharmoniseerde standaard van RICHTLIJN 2014/53/EU.

## Inhoud

Dank u voor het gebruik van TEAC.

Lees deze handleiding aandachtig om dit apparaat zo goed mogelijk te kunnen gebruiken.

Berg deze na het lezen op een veilige plek op, zodat u deze later kunt raadplegen.

BELANGRIJKE VEILIGHEIDSINSTRUCTIES .....	50
Meegeleverde accessoires .....	54
Gebruik van de TEAC International Site .....	54
Vóór gebruik .....	55
De afstandsbediening gebruiken .....	55
Aansluitingen .....	56
Luidsprekers aansluiten .....	58
Onderdelen en functies van het hoofdapparaat .....	59
Onderdelen en functies van de afstandsbediening .....	60
Basisbediening .....	61
MQA (Master Quality Authenticated) .....	62
Crossfeed-functie .....	62
HDMI (eARC) .....	62
Bluetooth® draadloze techniek .....	63
Energiebesparende functies .....	66
Muziek afspelen op een computer .....	67
Af speelhandelingen .....	70
Problemen oplossen .....	72
Specificaties .....	73

## Meegeleverde accessoires

Controleer of de verpakking alle hieronder weergegeven accessoires bevat.

Neem contact op met de winkel waar u dit apparaat heeft gekocht als een van deze accessoires ontbreekt of tijdens transport is beschadigd.

**Netsnoer × 1**

**Voet beschermers × 3**

**Afstandsbediening (RC-1337) × 1**

**Batterijen voor afstandsbediening (AAA) × 2**

**Gebruiksaanwijzing (dit document) × 1**

- Zie pagina 99 voor informatie over de garantie.

## Gebruik van de TEAC International Site

U kunt updates voor dit apparaat downloaden vanaf de TEAC International Site:

**<https://teac.jp/int/>**

Klik op "Language" rechtsboven op de pagina en selecteer het gewenste land of de gewenste regio om een pagina in de betreffende taal te openen.

### ⚠ Voorzorgsmaatregelen bij plaatsing

- Plaats dit apparaat niet op een locatie die warm kan worden. Dit geldt ook voor plaatsen in direct zonlicht, of bij een radiator, kachel, haard of andere verwarmingsapparatuur. Plaats het bovendien niet bovenop een versterker of andere apparatuur die warmte genereert. Hierdoor kan verkleuring, vervorming of kunnen defecten ontstaan.
- U kunt deze unit stapelen met een PD-301 of UD-301. Plaats dit apparaat echter bovenop, om de warmteafvoer te verbeteren.
- Laat bij het installeren van dit apparaat enige ruimte (minstens 5 cm) tussen het apparaat en de wand en andere apparatuur om voldoende warmteafvoer mogelijk te maken.  
Laat bij plaatsing in een rek minstens 5 cm ruimte open aan de bovenkant en 10 cm aan de achterkant.  
Als er niet voldoende ruimte is kan zich hitte ontwikkelen, die zelfs kan resulteren in brand.

## Onderhoud

Verwijder verontreiniging van de bovenkant en andere paneelonderdelen door deze schoon te wrijven met een zachte doek die is bevochtigd met verdund neutraal schoonmaakmiddel.

Niet vegen met chemische reinigingsdoekjes, oplosmiddel of andere chemische middelen. Hierdoor kan het oppervlak beschadigen.

- ⚠ **Trek voor uw veiligheid vóór het schoonmaken de stekker uit het stopcontact.**

### Vorzorgsmaatregelen vóór gebruik

- ⚠ **Verkeerd gebruik van batterijen kan leiden tot scheuren of lekken met brand, letsel of verontreiniging van nabijgelegen onderdelen als gevolg. Lees en volg de voorzorgsmaatregelen op pagina 51.**

- Richt de afstandsbediening bij gebruik op de ontvanger van de afstandsbedieningssignalen op het hoofdapparaat, binnen een afstand van 5 m. Plaats geen obstakels tussen het hoofdapparaat en de afstandsbediening.
- Als u de afstandsbediening langere tijd niet gebruikt, verwijder dan de batterijen om lekken te voorkomen.

### Batterijen installeren

Verwijder de klep van de achterkant van de afstandsbediening en plaats twee AAA-batterijen met de ⊕/⊖-uiteinden in het vak, zoals weergegeven. Plaats de klep weer terug.

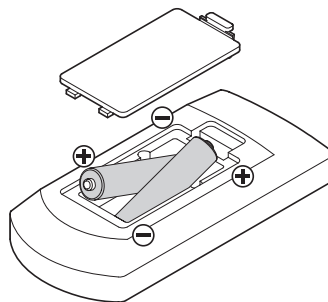

### Wanneer moeten de batterijen worden vervangen

Als de vereiste afstand tussen de afstandsbediening en het hoofdapparaat kleiner wordt, of als het apparaat niet meer reageert op de toetsen van de afstandsbediening, vervang dan beide batterijen door nieuwe.

Verwijder de gebruikte batterijen volgens de instructies op de behuizing of de lokale verordeningen.

# Aansluitingen

## ⚠ Sluit alle andere pluggen aan alvorens het apparaat in te schakelen

- Lees de handleidingen van de apparatuur waarmee u aansluitingen tot stand brengt zorgvuldig en volg de instructies op bij het realiseren van de aansluitingen.
- Bundel geen aansluitkabels met netsnoeren. Dit kan ruis veroorzaken.
- Verbind alle pluggen volledig.

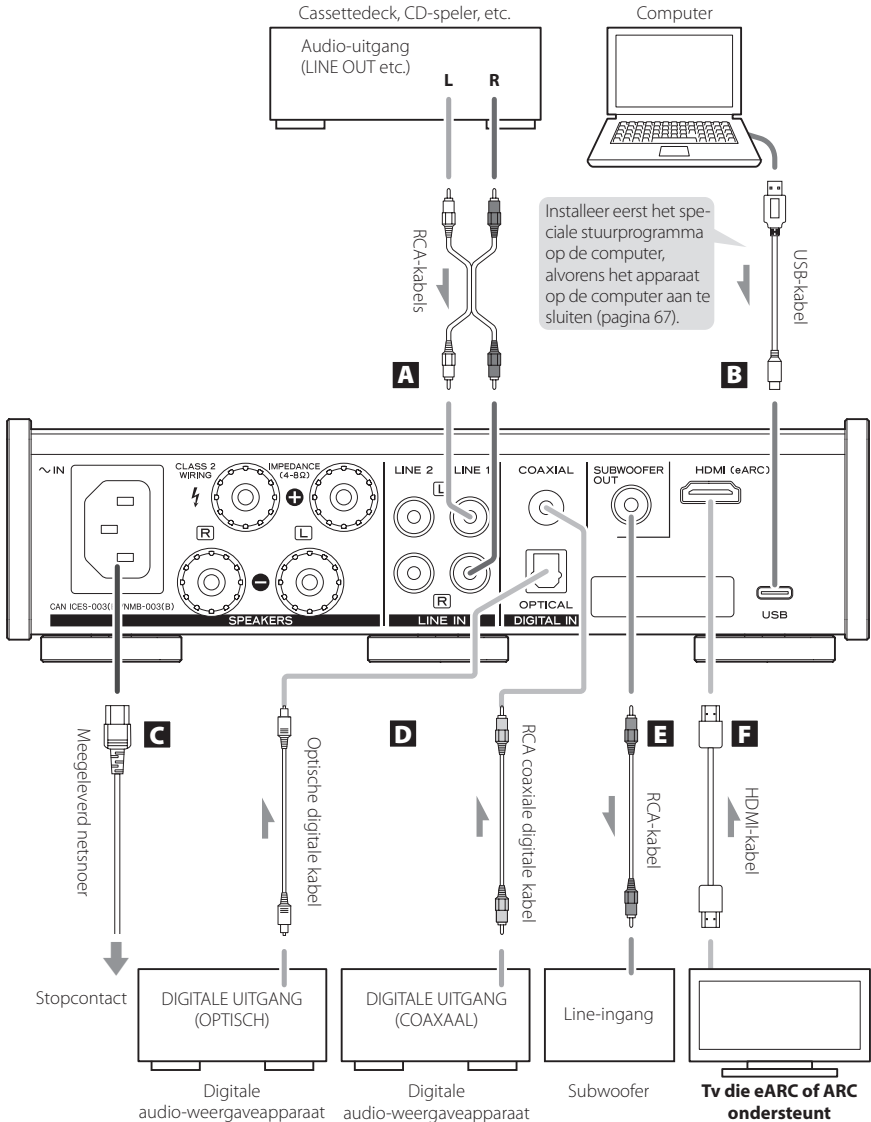



## A Analoge audio-ingangen (LINE 1, LINE 2)

Gebruik deze om 2-kanaals analoge audio in te voeren. Sluit met in de handel verkrijgbare RCA-kabels op deze ingangen een audioapparaat aan dat geluid weer-geeft, zoals een cassettedeck of CD-speler.

Sluit de R-ingang van dit apparaat aan op de R-uitgang van het audioapparaat dat geluid verzendt, en de L-ingang van dit apparaat op de L-uitgang van het andere apparaat.



## B USB-ingangspoort

Wordt gebruikt om digitale audio van een computer in te voeren.

Sluit deze aan op een USB-poort van een computer.

Gebruik een in de handel verkrijgbare USB-kabel.

- Installeer eerst het speciale stuurprogramma op de computer, alvorens het apparaat op de computer aan te sluiten (pagina 67).

## C Stroomingang (~IN)

Sluit hier het meegeleverde netsnoer aan.

Steek de stekker van het netsnoer in het stopcontact nadat alle andere aansluitingen zijn voltooid.

**⚠ Gebruik alleen het netsnoer dat bij dit apparaat wordt geleverd. Het gebruik van andere netsnoeren kan brand of elektrische schokken tot gevolg hebben**

**⚠ Trek de stekker uit het stopcontact als u het apparaat voor langere tijd niet gebruikt.**

## D Digitale audio-ingangen (DIGITAL IN (COAXIAL, OPTICAL))

Gebruik deze om digitale audio in te voeren. Sluit hierop digitale audio-uitgangen van digitale audioapparatuur aan.

COAXIAL: digitale RCA-coaxkabel

OPTICAL: Optische digitale kabel (TOS)

## E Aansluiting SUBWOOFER OUT

Als u een subwoofer wilt gebruiken, sluit deze dan aan op deze aansluiting.

- De knop VOLUME aan de voorzijde regelt het uitgangsniveau.

## F HDMI (eARC) audio-ingang

# Luidsprekers aansluiten

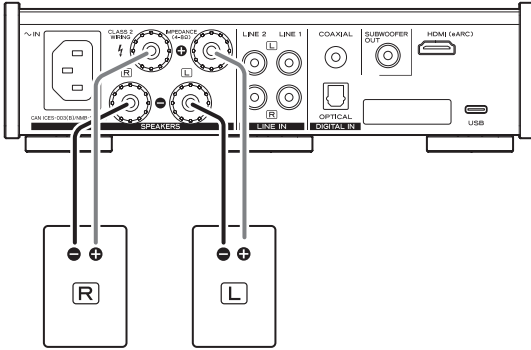

## Mededeling over het Europese model

Conform de Europese veiligheidsreguleringen is het aansluiten van bananenstekkers op aansluitingen van Europese modellen niet toegestaan. De openingen waarin de bananenstekkers zouden kunnen worden gepluigd zijn afgedekt met zwarte doppen. Sluit luidsprekers aan met gestripte draden of vorkkabelschoenen. Als een zwarte dop eventueel losraakt van de aansluiting, plaats deze dan op zijn oorspronkelijke positie terug.

## ⚠ Voorzorgsmaatregelen voor het aansluiten

- Steek de stekker van het netsnoer in het stopcontact nadat alle andere aansluitingen zijn voltooid.
- Lees de handleidingen van de apparatuur waarmee u aansluitingen tot stand brengt zorgvuldig en volg de instructies op bij het realiseren van de aansluitingen.

## LET OP

- Controleer de impedantie van uw luidsprekers. Sluit speakers aan met een impedantie van 4 Ω tot 8 Ω. Als er luidsprekers met een andere impedantie worden gebruikt kan het beveiligingscircuit in werking treden, waardoor er geen geluid meer wordt weergegeven.
- De rode luidsprekeraansluitingen zijn positief (+) en de zwarte luidsprekeraansluitingen zijn negatief (-). Meestal is de +-draad van de luidsprekerkabel gemarkeerd om deze te kunnen onderscheiden van de - draad van de kabel. Verbind deze gemarkeerde draad met de rode + aansluiting en de niet gemarkeerde draad met de zwarte - aansluiting.
- Als het uiteinde van de gestripte luidsprekerkabelkernen contact maakt met een andere kabel of aansluiting, kan er kortsluiting ontstaan. Zorg altijd dat luidsprekerkabels geen kortsluiting kunnen veroorzaken.
- Om brom en ruis te voorkomen mogen de signaalkabels niet samen met de voedingskabels of andere kabels worden gebundeld.

## Luidsprekers aansluiten

- 1 Draai de aansluitingsdop tegen de klok in om deze los te maken.**

- De luidsprekeraansluitingsdoppen kunnen niet helemaal van het apparaat worden verwijderd.

- 2 Steek de draad in de aansluiting en draai de aansluitingsdop met de klok mee om deze goed vast te maken.**

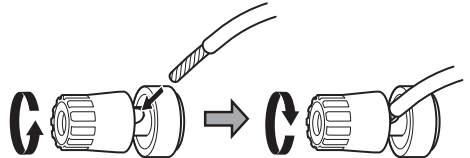

- Zorg dat alleen de gestripte kern van de draad zich in de aansluiting bevindt en niet de isolatie.

- 3 Controleer of de kabel goed is vastgemaakt, door er voorzichtig aan te trekken.**

## Aansluiten met bananenpluggen

Aansluitingen kunnen ook worden gerealiseerd met in de handel verkrijgbare bananenpluggen. Sluit de luidsprekerkabels eerst op de bananenpluggen aan en steek de plug daarna in de aansluiting.

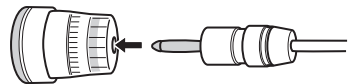

- Zorg dat de doppen tijdens gebruik aangedraaid zijn.
- Lees aandachtig de instructies voor de bananenpluggen die u gebruikt.

# Onderdelen en functies van het hoofdapparaat

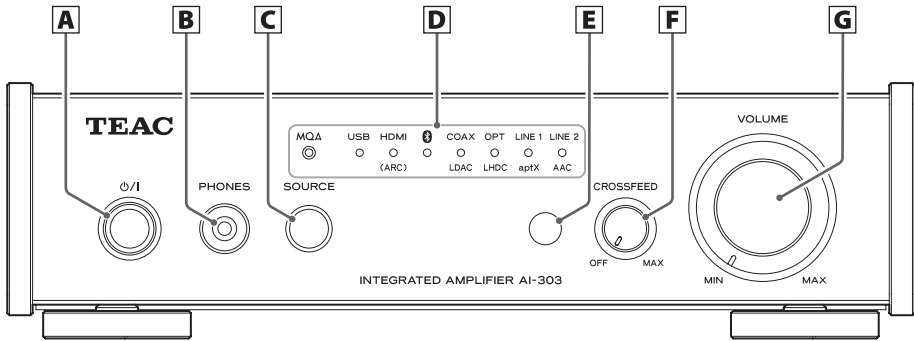

## A Toets Standby/aan (⏻/I)

Druk hierop om het apparaat in te schakelen en op standby te zetten. Als het apparaat is ingeschakeld gaat de ring rond de knop blauw branden.

- Als dit apparaat op standby staat wordt er stroom verbruikt. Daarom gebruiken we de term "standby" in plaats van "uit".

## B PHONES-uitgang

Sluit hier een 3,5 mm stereo mini-jackplug voor een hoofdtelefoon aan.

- Het hoofdtelefoonversterkercircuit gebruikt een vierpolige aansluiting met onafhankelijke linker en rechter aarding. Er kunnen gewone pluggen met 3 of 4 polen worden gebruikt.
- Als hier een hoofdtelefoon wordt aangesloten wordt er geen audio weergegeven via de luidsprekeruitgangen (SPEAKERS) of de SUBWOOFER OUT-aansluiting aan de achterkant van het apparaat.

### Illustratie bekabeling

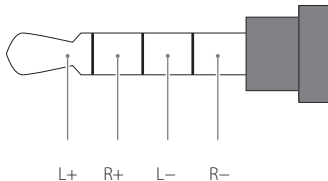

## C Toets SOURCE

Selecteer de ingangsbron met deze toets.

## D Ingangsbronindicators

De indicator voor de gekozen ingangsbron brandt. Deze indicators knipperen wanneer een ingangssignaal niet goed wordt ontvangen.

Dit apparaat kan lineaire PCM-signalen weergeven. Het kan geen Dolby Digital, DTS, AAC en andere indelingen afspelen. Stel het bronapparaat in op lineaire PCM-uitvoer.

## E Ontvanger afstandsbedieningssignalen

Hier worden signalen van de afstandsbediening ontvangen. Richt de afstandsbediening bij gebruik op de signaalontvanger voor de afstandsbediening.

## F Knop CROSSFEED

Als u deze knop naar rechts draait, worden de linker- en rechtergeluidssignalen meer bij elkaar gemengd, waardoor het geluid meer in het stereoveld wordt gecentraliseerd. Als u deze knop helemaal naar rechts draait, wordt het geluid mono. Als u de knop helemaal naar links draait, wordt deze functie uitgeschakeld (pagina 62).

## G Knop VOLUME

Hiermee wordt het geluidsvolume aangepast. Naar rechts draaien verhoogt het geluidsvolume en naar links draaien verlaagt het geluidsvolume.

# Onderdelen en functies van de afstandsbediening

## **a** Toets MUTE

Druk hierop om het geluid tijdelijk te blokkeren. Druk opnieuw om het geluid weer hoorbaar te maken.

## **b** Toets Standby/aan (⏻/⏻)

Druk hierop om het apparaat in te schakelen en op standby te zetten.

## **c** Ingangsbronselectietoetsen

Gebruik deze om de afspeelbron te kiezen.

## **d** Toetsen VOLUME (+/-)

Gebruik deze om het geluidsvolume aan te passen.

## **e** Toets UPCONVERT

Hiermee wordt de instelling voor upconversie gewijzigd (pagina 70).

## **f** Toets FILTER

Hiermee verandert u het digitale filtertype (pagina 70).

## **g** Toets DISPLAY

Dit toont de samplingfrequentie van de weergave (Fs) (pagina 70).

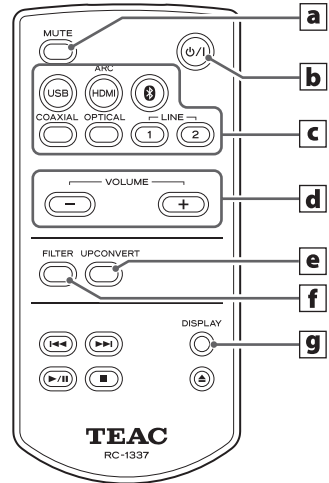

De AI-303 en een PD-301 kunnen beide met de RC-1337 afstandsbediening worden bediend.  
In dit document worden alleen de toetsen voor de AI-303 behandeld.

- 1 Druk op de toets Standby/aan (⏻/I) om het apparaat in te schakelen.**

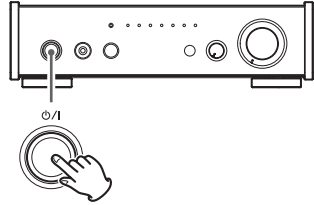

- 2 Druk op de toets SOURCE om de ingangsbron te selecteren.**

Elke keer als de toets SOURCE wordt ingedrukt, wijzigt de bron als volgt:

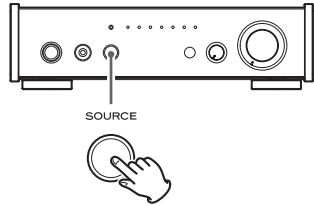
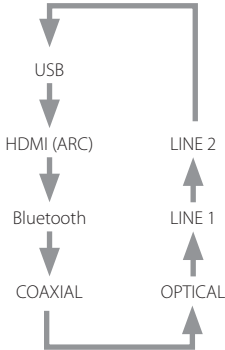

De indicator voor de gekozen ingangsbron brandt.

- De ingangsbronindicators knipperen wanneer hetingangssignaal een digitale audio-indeling is (zoals Dolby Digital, DTS of AAC). Controleer in dat geval of het aangesloten apparaat met digitale audio-uitgangen een “PCM-instelling” voor het digitale uitvoerformaat heeft. Zie de handleiding van het betreffende apparaat om dit in te stellen.
- Als u dit apparaat met een Windows-computer gebruikt, moet u het speciale stuurprogramma installeren, alvorens dit apparaat op USB in te stellen en audiobestanden af te spelen op de computer (pagina 67).

- 3 Bedien het audio-uitgangsaparaat.**

Raadpleeg de gebruiksaanwijzing van het audio-uitgangsaparaat dat u gebruikt.

- 4 Pas het geluidsvolume aan.**

Gebruik de knop VOLUME of de toetsen VOLUME op de afstandsbediening om het geluidsvolume optimaal aan te passen.

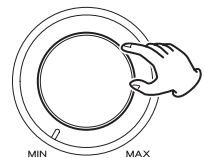
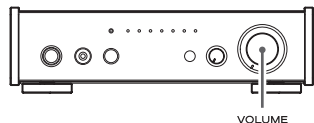

## MQA (Master Quality Authenticated)

MQA is een bekroonde Britse technologie die het geluid van de originele masteropname levert. Het master-MQA-bestand is volledig geauthenticeerd en is klein genoeg voor het streamen of downloaden.

Ga naar [mqa.co.uk](http://mqa.co.uk) voor meer informatie.

De AI-303 maakt gebruik van MQA-technologie, waarmee u MQA-audiobestanden en -streams kunt afspelen die het geluid van de originele masteropname laten horen.

De status van de MQA-indicator geeft aan of het apparaat een MQA-stream of bestand decodeert en afspeelt, waardoor gegarandeerd wordt dat het geluid identiek is aan dat van het bronmateriaal. Als de MQA-indicator blauw oplicht, betekent dit dat het afgespeelde bestand een MQA-studiobestand is dat in de studio is goedgekeurd door de artiest/producer of is geverifieerd door de eigenaar van het auteursrecht.

- Dit apparaat kan MQA-streams en bestanden alleen decoderen wanneer de afspelerbron USB, HDMI (ARC), COAXIAL of OPTICAL is.

### Indicator tijdens MQA-weergave

Type	MQA-indicator
MQA	Groen
MQA Studio	Blauw
MQA Core	Magenta

## Crossfeed-functie

- Door gebruik te maken van de crossfeed-functie bij het luisteren via een hoofdtelefoon, kan een geluid worden gereproduceerd dat meer lijkt op het geluid dat uit de luidsprekers komt. Dit kan met name de waardering verbeteren van muziek die is opgenomen met een extreme scheiding tussen het linker- en rechterkanaal, zoals gebruikelijk was in de begindagen van de stereopopname, en ook bij langdurig luisteren.
- Bij gebruik van luidsprekers zal de nadruk van het geluidsbeeld meer op het midden van het stereoveld worden gelegd. Dit heeft tot gevolg dat de zang en gesproken woord duidelijker en gemakkelijker te begrijpen zijn.
- Draai de knop CROSSFEED helemaal naar links om de crossfeed functie uit te schakelen en gewone stereoweergave te gebruiken. Als u deze knop helemaal naar rechts draait, wordt al het geluid in het midden geconcentreerd en wordt het mono.

## HDMI (eARC)

Door een enkele HDMI-kabel te gebruiken om de HDMI-aansluiting van dit apparaat te verbinden met de ARC-aansluiting van een tv die ARC (Audio Return Channel) of eARC (Enhanced Audio Return Channel) ondersteunt, kan digitale audio (tot 192 kHz / 24 bits) van de tv of de speler die op de tv is aangesloten, worden weergegeven via de luidspreker- en hoofdtelefoonaansluitingen van de AI-303.

Aangezien HDMI CEC wordt ondersteund, kan de afstandsbediening van de tv worden gebruikt om het volume van dit apparaat te regelen en het geluid uit te schakelen. Bovendien kan het in-/uitschakelen van dit apparaat worden gekoppeld aan het in-/uitschakelen (standby) van de tv.

- HDMI CEC-ondersteuningscommando's verschillen per tv, dus een gesynchroniseerde werking met alle tv's is niet gegarandeerd.
- Dit apparaat voldoet aan de eARC (Enhanced Audio Return Channel) specificatie, maar het ondersteunt niet de decodering van Dolby Atmos®, Dolby TrueHD, DTS:X™, DTS-HD en andere indelingen. Stel vóór het aansluiten de audio-uitgang van de tv in op lineaire PCM.
- De digitale audiosignalen die kunnen worden verzonden, verschillen per tv. Zelfs als een Blu-Ray-speler of ander afspelerapparaat audiosignalen met een hoge resolutie verzendt, kan de tv de resolutie beperken tot 48 kHz/16 bits. Neem voor meer informatie contact op met de fabrikant van de tv die u gebruikt.

## Opmerkingen over Bluetooth®

Als dit apparaat met een mobiele telefoon of ander Bluetooth-apparaat wordt gebruikt, mogen deze apparaten niet verder dan 10 m van elkaar verwijderd zijn.

Afhankelijk van de gebruiksomstandigheden kan het effectieve bereik echter kleiner zijn.

Draadloze communicatie met alle apparaten die Bluetooth draadloze techniek ondersteunen is niet gegarandeerd.

Raadpleeg om de compatibiliteit tussen dit apparaat en een ander apparaat dat Bluetooth draadloze techniek ondersteunt te bepalen de handleiding van het betreffende apparaat, of neem contact op met de winkel waar u het gekocht heeft.

## Inhoudbescherming

Dit apparaat ondersteunt SCMS-T als een vorm van contentbeveiliging bij het verzenden van audio, dus het kan beveiligde audio afspelen.

## Transmissiebeveiliging

Dit apparaat ondersteunt beveiligingsfuncties tijdens draadloze Bluetooth-communicatie volgens de Bluetooth standaardspecificaties, maar kan de privacy van een dergelijke communicatie niet garanderen.

De TEAC CORPORATION aanvaardt geen verantwoordelijkheid als er zich een informatielek voordoet tijdens draadloze Bluetooth-communicatie.

## Profielen

Dit apparaat ondersteunt de volgende Bluetooth-profielen.

- A2DP (Advanced Audio Distribution Profile)
- AVRCP (Audio/Video Remote Control Profile)

Om audio draadloos via Bluetooth te kunnen verzenden moet het Bluetooth-apparaat A2DP ondersteunen.

Om het afspelen van een Bluetooth-apparaat te bedienen moet het apparaat AVRCP ondersteunen.

Zelfs als een Bluetooth-apparaat dezelfde profielen ondersteunt, kunnen de functies verschillen, afhankelijk van de specificaties.

## Codecs

Dit apparaat biedt ondersteuning voor de volgende codecs. Tijdens de audio-overdracht wordt automatisch de juiste keuze gemaakt voor het andere Bluetooth-apparaat.

- LDAC
- LHDC
- Qualcomm® aptX™ HD audio
- Qualcomm® aptX™ audio
- AAC
- SBC

**1 Druk op de toets STANDBY/ON (⏻/I) om het apparaat in te schakelen.**

**2 Druk een of meerdere malen op de toets SOURCE om Bluetooth te kiezen (📶).**

Dit zet het apparaat in Bluetooth-modus.

**3 Koppel of verbind met een ander Bluetooth-apparaat.**

#### **Koppelen met een ander Bluetooth-apparaat**

De eerste keer dat een ander Bluetooth-apparaat met dit apparaat wordt gebruikt, moeten de apparaten worden gekoppeld.

Om dit apparaat voor te bereiden op koppeling zet u het in de Bluetooth-modus en drukt u ten minste drie seconden op de knop SOURCE of de toets 📶 op de afstandsbediening. Als dit apparaat gereed is voor koppeling, knippert de indicator 📶 snel.

Nadat dit apparaat in de koppelingsmodus is gekomen, koppelt u het (vermeld als AI-303) op het andere Bluetooth-apparaat. De indicator stopt met knipperen en blijft branden wanneer het koppelen gelukt is en de apparaten verbonden zijn.

Raadpleeg voor details de bedieningshandleiding van het betreffende Bluetooth-apparaat.

Om verbinding te maken met een Bluetooth-apparaat dat al gekoppeld is, volgt u de verbingsprocedures voor dat apparaat.

- Bij het koppelen of verbinden moeten de apparaten zich binnen een paar meter van elkaar bevinden. Als de apparaten zich te ver van elkaar bevinden, wordt koppelen en verbinding maken achteraf wellicht onmogelijk.
- Als u de koppelingsgegevens wilt wissen en het Bluetooth-circuit wilt initialiseren, druk dan ten minste 10 seconden op de knop SOURCE of de toets 📶 op de afstandsbediening. Op dat moment knipperen alle ingangsimplicatoren tweemaal.

#### **⚠ LET OP**

Als de Bluetooth-indicator lange tijd blijft knipperen, schakel dan zowel dit apparaat als het andere apparaat uit, ongeacht de standby-verbingsstatus van dit apparaat en het andere Bluetooth-apparaat. Herstart ze vervolgens en voer de verbingsprocedures opnieuw uit.

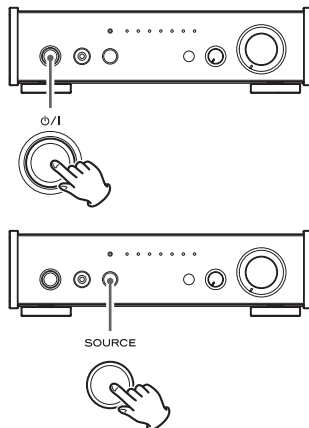



## 4 Start de audioweergave op het andere Bluetooth-apparaat.

- Controleer of het geluidsvolume van het andere Bluetooth-apparaat hoog genoeg is. Als het volume van de weergegeven audio niet wordt verhoogd, kan het zijn dat er geen geluid uit dit apparaat komt.

## 5 Pas het geluidsvolume aan.

- De volumes van dit apparaat en het andere Bluetooth-apparaat zijn niet gekoppeld. Dit apparaat kan het volume van het andere Bluetooth-apparaat niet regelen, en dat apparaat kan het volume van dit apparaat niet regelen.

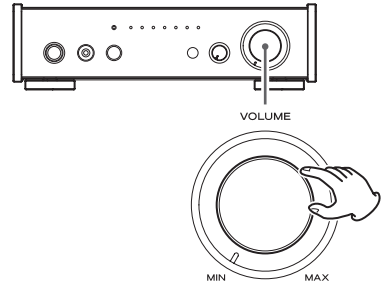

### OPMERKING

- U kunt bijvoorbeeld niet door het indrukken van een knop kiezen welke codec moet worden gebruikt.
- Vanwege de kenmerken van draadloze Bluetooth-technologie in vergelijking met het afspelen op het Bluetooth-apparaat zelf, wordt de audio-uitvoer via dit apparaat iets vertraagd.

## De Bluetooth-audiocodec controleren

De audiocodec die wordt gebruikt voor Bluetooth-weergave wordt aangegeven door de groene indicator.

## Ondersteuning voor multipoint-verbinding

Verbinding met 2 Bluetooth-apparaten tegelijk is mogelijk. Er kan slechts audiosignaal van één van de gekoppelde apparaten tegelijk worden weergegeven. Weergave van het apparaat dat het laatst met afspelen is begonnen, krijgt voorrang. Het afspelen wordt gestopt op het apparaat dat eerder afspeelde.

LDAC is een door Sony ontwikkelde audiocoderingstechnologie waarmee de verzending van High-Resolution (Hi-Res) audio-content mogelijk is, zelfs via een Bluetooth-verbinding.

In tegenstelling tot andere Bluetooth-compatible coderingstechnieken, zoals SBC, werkt deze zonder omlaagconversie van de Hi-Res audio-content\* en maakt het drie keer zoveel data\*\* mogelijk dan de andere technieken die via een Bluetooth draadloos netwerk worden verzonden, met ongekende geluidskwaliteit door middel van efficiënte codering en geoptimaliseerde pakketvorming.

\* exclusief DSD-indelingsinhouden

\*\* in vergelijking met SBC (Subband Coding) als de bitrate van 990 kbit/s (96/48 kHz) of 909 kbit/s (88,2/44,1 kHz) is geselecteerd

Dit product heeft energiebesparende slaap- en standby-modi. De werking van deze functies is afhankelijk van de automatische standby-instelling en de gekozen ingangsbron.

## Slaap overzicht

### **Alleen wanneer de ingangsbron USB, HDMI (ARC), Bluetooth, COAXIAL of OPTICAL is**

Als er geen digitaal ingangssignaal aanwezig is van de geselecteerde bron en het apparaat wordt gedurende drie minuten niet bediend, schakelt dit apparaat over op slaapstand.

Het apparaat wordt wakker als het geselecteerde signaal wordt ingevoerd (functie automatisch inschakelen).

- In de slaapstand zullen de ingangsindicators zwak oplichten.

## **Wanneer de automatische standby-functie is ingeschakeld**

Het apparaat schakelt na ongeveer 30 minuten over naar de standby-modus als het in de slaapstand blijft staan of als er geen geluid is bij ingangsbron LINE. Als in standby-modus het geselecteerde digitaal signaal binnenkomt, gaat het apparaat niet weer aan.

Druk op de Standby/aan-toets ( $\phi/1$ ) op het hoofdapparaat of de afstandsbediening om het apparaat weer in te schakelen.

- Energieverbruik in standby-modus bedraagt 0,5 W of minder.

## Controleprocedure

Als de automatische standby-functie is uitgeschakeld, lichten alle ingangsindicators tijdelijk op wanneer het apparaat wordt ingeschakeld.

## Instellen van de automatische standby-functie

Wanneer het apparaat in standby-modus staat, houd dan de knop stand-by/aan ( $\phi/1$ ) ingedrukt. Na ongeveer 3 seconden veranderen de ingangsindicatoren, zoals hieronder weergegeven en zal de automatische standby-instelling veranderen.

Van volledig verlicht naar 2 keer knipperen: automatische standby-functie aan

Van de huidige ingangsindicator verlicht tot alle indicatoren verlicht: automatische standby-functie uit

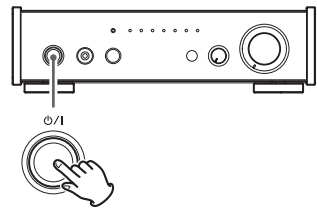

**Hierop drukken en vasthouden**

## Besturingssystemen waarvan het gebruik is bevestigd

Wij verstrekken informatie over besturingssystemen waarvan het gebruik is bevestigd op de webpagina van het product via de volgende URL.

<https://teac.jp/int/product/ai-303/>

## Het stuurprogramma installeren

### Bij gebruik van Mac

U kunt dit apparaat bedienen met het normale OS-stuurprogramma. U hoeft dus geen speciaal stuurprogramma te installeren.

Om Bulk Pet te kunnen gebruiken moet er op de computer echter een speciaal stuurprogramma worden geïnstalleerd.

### Bij gebruik van Windows

Het speciale stuurprogramma moet op de computer geïnstalleerd zijn.

## Het stuurprogramma op een computer installeren

Installeer het speciale stuurprogramma op de computer nadat u het vanaf de volgende URL heeft gedownload.

Zie de installatiegids die bij het stuurprogramma wordt geleverd voor meer informatie over installatie- en OS-instelprocedures.

<https://teac.jp/int/product/ai-303/download>

De samplingfrequenties waarin kan worden verzonden zijn 44,1 kHz, 48 kHz, 88,2 kHz, 96 kHz, 176,4 kHz, 192 kHz, 352,8 kHz en 384 kHz.

Ook 2,8 MHz, 5,6 MHz en 11,2 MHz DSD worden ondersteund. Indien juist aangesloten is het mogelijk om "TEAC USB AUDIO DEVICE" als audio-uitgang voor het besturingssysteem te kiezen.

## Afspeeltoepassing "TEAC HR Audio Player" downloaden

U kunt Mac- en Windows-versies van onze gratis TEAC HR Audio Player-toepassing downloaden die het afspelen van DSD-bestanden ondersteunt.

<https://teac.jp/int/product/ai-303/download>

## Audiobestanden afspelen op een computer

### 1 Sluit dit apparaat aan op een computer met een USB-kabel.

- Wanneer een speciaal stuurprogramma nodig is voor de verbinding, moet dit van tevoren op de computer worden geïnstalleerd (pagina 67).
- Gebruik een kabel met een USB Type-C-connector voor aansluiting op dit apparaat.

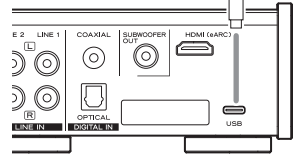
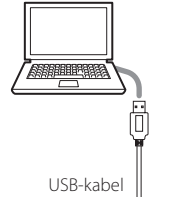

### 2 Schakel de computer in.

- Controleer of de computer juist is opgestart.

### 3 Druk op de toets Standby/aan (⏻/I) om het apparaat in te schakelen.

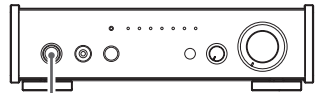

### 4 Druk herhaaldelijk op de toets SOURCE om "USB" te kiezen.

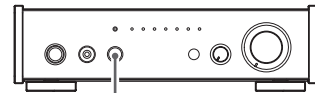

SOURCE



### 5 Speel een audiobestand af op de computer.

Als u het volume van de computer kunt wijzigen, stelt u dit in op maximaal en gebruikt u de knop VOLUME van het apparaat om het niveau in te stellen voor de beste audiokwaliteit.

- Als u de toepassing TEAC HR Audio Player gebruikt, kunt u het volume niet instellen vanaf de computer.

- De computer en dit apparaat kunnen elkaar niet aansturen.
- Vermijd tijdens het afspelen van audiobestanden via de USB-verbinding het volgende. Hierdoor kan de computer onjuist gaan functioneren. Sluit altijd de audioafspeelsoftware, alvorens een van deze handelingen uit te voeren.
  - De USB-kabel verwijderen
  - Het apparaat op standby zetten.
  - De actieve ingangsbron wijzigen
- Verander de instellingen op de computer om te voorkomen dat er geluiden van de computerbediening worden weergegeven.
- Sluit de computer en dit apparaat op elkaar aan en wacht tot het stuurprogramma goed is geladen, voordat u de software voor audioweergave start. Wanneer u voor de eerste keer aansluit of een andere USB-poort gebruikt, kan het laden van het stuurprogramma enige tijd duren.

## Weergave van de samplingfrequentie tijdens de weergave

Druk op de DISPLAY-toets op de afstandsbediening om gedurende enkele seconden de samplingfrequentie (Fs) van de afgespeelde geluidsbron weer te geven.

## Digitale filters

Druk op de FILTER-toets op de afstandsbediening om het digitale filtertype te wijzigen.

- Deze instelling heeft geen effect wanneer de ingang DSD is.

### RDOT-filter

RDOT is een analoge interpolatiemethode, die gebruik maakt van fluency logic. Dit filter maakt re-creatie van natuurlijke tonen en klankruimte mogelijk. Bij upconversie zijn 4 instellingen beschikbaar.

### FIR-filter

Dit FIR-filter heeft een korte vertraging en een langzame roll-off. Vergeleken met RDOT is het geluid warmer. Upconversie is uitgeschakeld.

## Upconversie

De upconversie-functie kan worden gebruikt met andere ingangsbronnen dan analoge audio.

Druk op de knop UPCONVERT op de afstandsbediening om deze instelling te wijzigen.

- Deze instelling werkt alleen wanneer het digitale RDOT-filter is geselecteerd.

De relatie tussen de ingangssamplingfrequenties en de samplingfrequenties na upconversie wordt in de onderstaande tabel weergegeven.

Ingangsbron		Instelling Upconversie			
Digitale audio-ingang	USB	OFF	2× Fs	4× Fs	8× Fs
Ingangs-samplingfrequentie		Samplingfrequentie na upconversie			
[kHz]		[kHz]			
32	–	32	64	128	256
44,1	44,1	44,1	88,2	176,4	352,8
88,2	88,2	88,2	88,2	176,4	352,8
176,4	176,4	176,4	176,4	176,4	352,8
–	352,8	352,8	352,8	352,8	352,8
48	48	48	96	192	384
96	96	96	96	192	384
192	192	192	192	192	384
–	384	384	384	384	384

 Deze waarden zijn niet geconverteerd.

- De maximale upconversie is 8× Fs.
- Upconversie is niet mogelijk als de ingang DSD is.

## Verlichting ingangsindicator

Als u op de toets DISPLAY, FILTER of UPCONVERT van de afstandsbediening drukt, verandert de verlichting van de ingangsindicator en wordt de status als volgt aangegeven.

Item	Status	Ingangsbronindicatoren						
		USB	HDMI (ARC)		COAX LDAC	OPT LHDC	LINE 1 aptX	LINE 2 AAC
Samplingfrequentie van het afspelen van audio*	48 kHz of veelvouden	Blauw	–	–	–	–	–	–
	44,1 kHz of veelvouden	–	Blauw	–	–	–	–	–
	32 kHz of veelvouden	–	–	Blauw	–	–	–	–
Samplingfrequentie van het afspelen van audio (PCM)*	1x	–	–	–	–	–	–	Groen
	2x	–	–	–	–	–	Groen	–
	4x	–	–	–	–	Groen	–	–
	8x	–	–	–	Groen	–	–	–
Samplingfrequentie van het afspelen van audio (DSD)*	DSD64	–	–	–	–	–	–	Magenta
	DSD128	–	–	–	–	–	Magenta	–
	DSD256	–	–	–	–	Magenta	–	–
Digital filter	RDOT	–	Blauw	Blauw	–	–	–	Groen
	FIR	–	Blauw	Blauw	–	–	Groen	–
Instelling Upconversie	OFF	Blauw	Blauw	–	–	–	–	Groen
	2x Fs	Blauw	Blauw	–	–	–	Groen	–
	4x Fs	Blauw	Blauw	–	–	Groen	–	–
	8x Fs	Blauw	Blauw	–	Groen	–	–	–

\*Deze worden op hetzelfde moment getoond.

# Problemen oplossen

Als u een probleem met het apparaat ervaart, controleer dan eerst de volgende informatie, alvorens service aan te vragen. Als het nog steeds niet correct werkt, neem dan contact op met de leverancier waar u het apparaat heeft gekocht.

<b>Algemeen</b>	<b>Het apparaat gaat niet aan.</b>	<p>Controleer of het netsnoer volledig in het stopcontact is gestoken. Als het stopcontact kan worden in- of uitgeschakeld, controleer dan of het stopcontact is ingeschakeld.</p> <p>Verbind een ander elektrisch apparaat met het stopcontact om te controleren of er stroom op staat.</p>
<b>Verbindingen met een computer</b>	<b>Alle indicators aan de voorzijde knipperen.</b>	<p>Het beveiligingscircuit werkt omdat een luidsprekeruitgang een extreme hoeveelheid elektrische stroom heeft ontvangen. Schakel het apparaat uit en controleer of er iets mis is met de luidsprekeruitgangen. Controleer ook of er iets mis is met de luidsprekerkabels en de luidsprekers zelf.</p>
	<b>De computer herkent dit apparaat niet.</b>	<p>Als voor de verbinding een stuurprogramma nodig is, controleer dan of het meest recente stuurprogramma correct is geïnstalleerd en start de computer opnieuw op. Het nieuwste stuurprogramma kan worden gedownload van de website voor dit product, die te vinden is op pagina 67.</p> <p>Zelfs als is bevestigd dat een computerbesturingssysteem met dit apparaat werkt, is het mogelijk dat een goede verbinding toch niet mogelijk is, afhankelijk van de samenstelling van de computerhardware en -software.</p>
	<b>Er is ruis.</b>	<p>Het starten van andere toepassingen tijdens het afspelen van muziekbestanden kan het afspelen onderbreken of ruis veroorzaken. Start geen andere toepassingen tijdens afspelen.</p>
	<b>Audiobestanden kunnen niet worden afgespeeld.</b>	<p>Sluit dit apparaat aan op de computer en stel de ingang van dit apparaat in op USB, alvorens de audioweergavesoftware en de weergave van audiobestanden te starten.</p> <p>Het is mogelijk dat de weergave niet goed verloopt als u dit apparaat op de computer aansluit of de ingang verandert in USB nadat u de software voor audioweergave hebt gestart.</p>
<b>Volume</b>	<b>Het volume is laag bij aansluiting op een computer of Bluetooth-apparaat.</b>	<p>Controleer of het volume op de computer of een ander Bluetooth-apparaat niet te laag is ingesteld. Een betere geluidskwaliteit kan worden bereikt door het volume van het bronapparaat op maximaal te zetten en het volume met dit apparaat te regelen.</p>
<b>Verbindingen met een TV</b>	<b>Het geluid van een via HDMI aangesloten tv wordt niet weergegeven.</b>	<p>Sluit de kabel aan op een HDMI-connector met het label ARC of eARC op de tv.</p> <p>Selecteer voor de tv-audio-uitgang gebruik van een extern geluidssysteem.</p> <p>Selecteer PCM voor de digitale audio-uitgang van de tv.</p>

Omdat dit apparaat gebruikmaakt van een microcontroller, kan externe ruis of andere interferentie de werking van dit apparaat negatief beïnvloeden. Haal in dit geval het netsnoer uit de apparatuur, wacht even, schakel de apparatuur weer in en herhaal de handelingen.



# Specificaties

## Versterker

Nominaal uitgangsniveau	
25 W + 25 W .....	0,03 % (LINE IN, 1 kHz, 8 Ω, JEITA)
50 W + 50 W .....	0,03 % (LINE IN, 1 kHz, 4 Ω, JEITA)
THD+N .....	0,008 % (LINE IN, 20 Hz – 20 kHz, 4 Ω, 6,25 W, JEITA)
THD+N .....	0,004 % (LINE IN, 1 kHz, 4 Ω, 6,25 W, JEITA)
Signaal/ruisverhouding .....	100 dB (LINE IN, JEITA)
Frequentierespons .....	2 Hz – 70 kHz (LINE IN, –5 dB, JEITA)

## Digitale audio-ingangen

Coaxiale digitale aansluiting .....	1
Optische digitale aansluiting .....	1
Ondersteunde samplingfrequenties	
Linear PCM	
32 kHz, 44,1 kHz, 48 kHz, 88,2 kHz, 96 kHz, 176,4 kHz, 192 kHz (16/24 bits)	
DSD .....	2,8 MHz (ondersteund via 176,4 kHz / 24 bits DoP-transmissie)
USB-poort type C .....	USB 2.0 standaard
Ondersteunde samplingfrequenties	
Linear PCM	
44,1 kHz, 48 kHz, 88,2 kHz, 96 kHz, 176,4 kHz, 192 kHz, 352,8 kHz, 384 kHz (16/24/32 bits)	
DSD .....	2,8 MHz, 5,6 MHz, 11,2 MHz
HDMI .....	ARC/eARC 192 kHz/24 bits (PCM)

## Analoge audio-ingangen

RCA-aansluitingen .....	2
Ingangsimpedantie .....	10 kΩ

## Bluetooth draadloze techniek

Bluetooth-versie .....	4.2	
Uitvoerklasse .....	Class 2 (transmissieafstand zonder obstakels* .....	10 m)
Ondersteunde profielen .....	A2DP, AVRCP	
Ondersteunde A2DP codecs .....	LDAC, LHDC, Qualcomm® aptX™ HD audio, Qualcomm® aptX™ audio, AAC, SBC	
Ondersteunde A2DP inhoudbescherming .....	SCMS-T	

Maximum aantal opgeslagen koppelingen .....

Maximum aantal multipoint-verbindingen .....

\*De transmissie-afstand is bij benadering. De transmissieafstand kan variëren afhankelijk van de omgeving en elektromagnetische golven.

## Hoofdtelefoonuitgang

Nominaal uitgangsniveau .....	220 mW + 220 mW (LINE IN, 32 Ω, 1 kHz, 1 %, 25 °C, JEITA)
THD+N .....	0,006 % (LINE IN, 32 Ω, 1 kHz, 50 mW, JEITA)

## Algemeen

Voeding .....	AC 100–240 V, 50/60 Hz
Opgenomen vermogen .....	33 W
Externe afmetingen (B × H × D, inclusief uitstekende delen)	215 mm × 61 mm × 257 mm
Gewicht .....	2,3 kg
Temperatuurbereik voor gebruik .....	+5 °C tot +35 °C
Vochtigheidsbereik voor gebruik .....	5–85 % (geen condensatie)
Temperatuurbereik voor opslag .....	–20 °C tot +55 °C

## Meegeleverde accessoires

- Netsnoer × 1
- Voet beschermers × 3
- Afstandsbediening (RC-1337) × 1
- Batterijen voor afstandsbediening (AAA) × 2
- Gebruiksaanwijzing (dit document) × 1
- Zie pagina 99 voor informatie over de garantie.

- Specificaties en uiterlijk kunnen worden gewijzigd zonder voorafgaande kennisgeving.
- Gewicht en afmetingen zijn benaderingen.
- Afbeeldingen in deze gebruiksaanwijzing kunnen enigszins afwijken van de productiemodellen.

# VIKTIGA SÄKERHETSINSTRUKTIONER



**CAUTION**  
RISK OF ELECTRIC SHOCK  
DO NOT OPEN



OBS: FÖR ATT MINSKA RISKEN FÖR ELSTÖTAR TA INTE BORT SKYDDET (ELLER BAKSIDAN). INGA DELAR INUTI SOM ANVÄNDAREN KAN REPARERA. LÅT KVALIFICERADE SERVICE TEKNIKER UTFÖRA ALLT SERVICEARBETE.



Den lysande lampan med pilsymbol inom en liksidig triangel är avsedd för att varna användaren för närvaro av oisolerad "farlig spänning" inom produktens hölje som kan ha en betydande storlek för att skapa risk för elstötar för personer.



Utropstecknet inom den liksidiga triangeln är avsedd till att varna användaren för närvaro av viktiga drift- och underhållsanvisningar (service) i handboken som medföljer enheten.

**WARNING: FÖR ATT MINSKA RISKEN FÖR BRAND ELLER ELSTÖTAR, UTSÄTT INTE ENHETEN FÖR REGN ELLER FUKT.**

## FÖRSIKTIGHET

- Ta inte bort det externa höljet eller skåpet för att utsätta elektroniken. Det finns inga delar inuti som användaren kan reparera.
- Om du upplever problem med denna produkt skall du kontakta butiken där du köpte enheten för service. Använd inte produkten tills den har reparerats.
- Användning av kontroller eller justering eller prestanda av procedurer annat än som specificeras här kan leda till farlig utsättning för strålning.

- 1) Läs dessa anvisningar.
- 2) Behåll dessa anvisningar.
- 3) Följ alla varningar.
- 4) Följ alla anvisningar.
- 5) Använd inte enheten nära vattnet.
- 6) Rengör den endast med en torr trasa.
- 7) Blockera inga ventilationsöppningar. Installera i enlighet med tillverkarens anvisningar.

- 8) Installera den inte i närheten av värmekällor som element, värmeblock, kaminer eller andra enheter (inklusive förstärkare) som producerar värme.
- 9) Gör inte emot säkerhetsanordningen med polariserad kontakt eller jordningskontakt. En polariserad kontakt har två blad, en bredare än den andra. En jordningskontakt har två blad och en tredje jordningspinne. Den breda bladen eller den tredje pinnen är där för din säkerhet. Om den medföljande kontakten inte passar till ditt uttag, prata med en elektriker för att byta det gamla uttaget.
- 10) Skydda strömkablar från att böjas eller spricka främst i närheten av kontakter, vanliga fästen i punkten där de kommer ut från enheten.

- 11) Använd endast tillbehör/accessoarer som specificeras av tillverkaren.

- 12) Använd endast tillsammans med vagnen, ståndet, trefoten, bricka eller bordet som specificeras av tillverkaren eller som säljs med enheten. Om det används en vagn, var försiktig när du flyttar vagnen/enheten i kombination för att undvika skador vid vältning.



- 13) Koppla från denna enhet med åskan eller om du inte använder den över en längre tid.

- 14) Låt service utföra av kvalificerad servicepersonal. Service behövs när enheten har på något sätt skadats som till exempel att strömsladden- eller kontakten är skadad, att det har spillts ut vätska eller om det har fallit i föremål i enheten, enheten har varit utsatt för regn eller fukt, fungerar inte normalt eller har tappats.

- Apparaten drar nominella icke-operativ ström från vägguttaget med dess POWER eller STANDBY/ON-knappen inte i ON-läge.
- Nätkontakten används som fränkopplingsenhet och fränkopplingsenheten ska vara driftsduglig.
- Försiktighet bör iaktas vid användning av öronsnäckor eller hörlurar med produkten eftersom överdrivet ljudtryck (volym) från öronsnäckor eller hörlurar kan orsaka hörselskador.

## WARNING

Produkter med klass **I** konstruktion är utrustad med en nätsladd som har en jordad kontakt. Sladden av en sådan produkt måste anslutas till ett eluttag som har en skyddsledare.

## FÖRSIKTIGHET

- Utsätt inte denna apparat för dropp eller stänk.
- Ställ inga föremål som innehåller vätska, t.ex. vaser, på apparaten.
- Installera inte apparaten i ett slutet utrymme såsom en bokhylla eller liknande.
- Apparaten ska placeras tillräckligt nära vägguttaget så att du lätt kan nå nätsladden när som helst.
- Om produkten använder batterier (inklusive ett batteripaket eller installerade batterier), bör de inte utsättas för solljus, eld eller hög värme.
- FÖRSIKTIGHET för produkter som använder utbytbara litium batterier: Det finns risk för explosion om batteriet ersätts med fel typ av batteri. Ersätt endast med samma eller motsvarande typ.



### Försiktighetsåtgärder avseende batterier

Felaktig hantering av batterierna kan göra att de spricker eller läcker och leder till brand, skada eller färgning av objekt i närheten. Läs och observera följande säkerhetsföreskrifter noggrant.

- Var noga med att sätta in batterierna med rätt positiv ( $\oplus$ ) och negativa ( $\ominus$ ) riktlinjer.
- Använda batterier av samma typ. Använd aldrig olika typer av batterier tillsammans.
- Om fjärrkontrollen inte användas under en längre tid (mer än en månad), ta ur batterierna för att förhindra dem från att läcka.
- Om batterierna läcker, torka bort spillet i batterifacket och byt ut batterierna mot nya.
- Använd inte batterier av andra typer än de specificerade. Blanda inte nya batterier med gamla eller använd olika typer av batterier tillsammans.
- Värm inte eller ta isär batterier. Kasta aldrig batterier i eld eller vatten.
- Bär inte eller förvara batterier med andra metallföremål. Batterierna kan kortslutas, läcka eller explodera.
- Ladda aldrig ett batteri om det inte har bekräftats vara ett uppladdningsbart sådant.
- Utsätt inte batterier för extremt lågt lufttryck eftersom det kan leda till en explosion eller läckage av brandfarliga vätskor eller gaser.

## För kunder i Europa

### Kassering av elektrisk och elektronisk utrustning och batterier och/eller ackumulatörer

- Alla elektriska/elektroniska produkter och förbrukade batterier/ackumulatörer bör kasseras separat från hushållsavfall, helst via insamlingsanläggningar som bestäms av regeringen eller lokala myndigheter.
- Genom att kassera elektriska/elektroniska produkter och förbrukade batterier/ackumulatörer på rätt sätt hjälper du till att spara värdefulla resurser och förhindrar eventuella negativa effekter på människors hälsa och på miljön.
- Felaktig kassering av avfall från elektriska/elektroniska produkter och batterier/ackumulatörer kan få allvarliga effekter på miljön och människors hälsa. Detta på grund av förekomsten av farliga ämnen i utrustningen.
- Symboler som visar en överstruken sopstunna indikerar att elektrisk/elektronisk utrustning och batterier/ackumulatörer måste samlas och kasseras separat från hushållsavfallet.  
Om ett batteri eller ackumulatören innehåller mer än de specificerade värdena av bly (Pb), kvicksilver (Hg) och/eller kadmium (Cd) enligt definitionen i batteridirektivet (2006/66/EG, 2013/56/EU), kommer de kemiska symbolerna för dessa element visas under WEEE symbolen.
- Återlämnings- och insamlingssystem finns tillgängliga för slutanvändare. För mer detaljerad information om avfallshandling av gammal elektrisk/elektronisk utrustning och förbrukade batterier/ackumulatörer, var god kontakta din kommun, renhållningsverket eller den butik där du köpte utrustningen.



Pb, Hg, Cd

Namnskylten finns på nedre delen av enheten som det visas nedan.

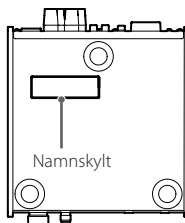

MQA and the Sound Wave Device are registered trademarks of MQA Limited © 2016

"DSD" is a registered trademark.

The Bluetooth® word mark and logos are registered trademarks owned by Bluetooth SIG, Inc. and any use of such marks by TEAC CORPORATION is under license.

Qualcomm aptX is a product of Qualcomm Technologies, Inc. and/or its subsidiaries.

Qualcomm is a trademark of Qualcomm Incorporated, registered in the United States and other countries. aptX is a trademark of Qualcomm Technologies International, Ltd., registered in the United States and other countries.

The LHDC logo is a registered trademark of Savitech Corporation.

Apple, Mac, OS X and macOS are trademarks of Apple Inc., registered in the U.S. and other countries.

Microsoft and Windows are either registered trademarks or trademarks of Microsoft Corporation in the United States and/or other countries.

Bulk Pet is a registered trademark of INTERFACE CO., LTD.

LDAC™ and LDAC logo are trademarks of Sony Corporation.

The terms HDMI and HDMI High-Definition Multimedia Interface, and the HDMI Logo are trademarks or registered trademarks of HDMI Licensing Administrator, Inc. in the United States and other countries.

Andra företagsnamn, produktnamn och logotyper i detta dokument är varumärken eller registrerade varumärken som tillhör sina respektive ägare.

## Överensstämmelse av radiosändaren och gränssnitt

Denna produkt innehåller en bredbandssändare för 2,4 GHz-bandet.

Frekvensområde: 2402–2480 MHz

Maximal uteffekt: Bluetooth® Klass 2 (mindre än 2,5 mW)

Använd vänligen endast i det landet där du köpte produkten. Beroende av landet kan det finnas begränsningar i användning av trådlös Bluetooth-teknologi.

### Modell för EEA (Europeiskt ekonomiskt område)



Härmed förklarar TEAC Corporation att denna typ av radioutrustning överensstämmer med direktivet 2014/53/EU och andra direktiv och Kommissionens regleringar.

Den fullständiga texten av EU-försäkran om överensstämmelse finns tillgänglig på följande webbadress. Kontakta oss via e-post.

<https://teacsupport.aqjpa.com/>

## Krav på utsättande för strålning

Denna utrustning uppfyller föreskrifterna som gäller internationellt och reglerar mänsklig utsättande för radiovågar som genereras genom sändaren.

## Försäkran om överensstämmelse

### Modell för EEA

Denna utrustning överensstämmer med EN 62479: Värdering av elektronisk och elektrisk utrustning relaterad till begränsningar för mänsklig utsättande för elektromagnetiska fält, den harmoniserade standarden av DIREKTIVET 2014/53/EU.

## Innehåll

Tack för att du har valt TEAC.

Läs noggrant denna bruksanvisning, för att få ut enhetens bästa prestanda.

Efter att du har läst den, vänligen spara den på en säker plats för framtida bruk.

VIKTIGA SÄKERHETSINSTRUKTIONER .....	74
Medföljande tillbehör.....	78
Använda TEAC International Site.....	78
Före användning .....	79
Använda fjärrkontrollen.....	79
Anslutningar.....	80
Anslutning av högtalare .....	82
Huvudenhetens delar och funktioner .....	83
Fjärrkontrollens delar och funktioner.....	84
Grundläggande användning.....	85
MQA (Master Quality Authenticated).....	86
Korsmatningsfunktion .....	86
HDMI (eARC) .....	86
Trådlös Bluetooth®-teknologi .....	87
Energibesparande funktioner .....	90
Spela upp musik på en dator.....	91
Uppspelningsoperationer .....	94
Felsökning.....	96
Specifikationer.....	97

## Medföljande tillbehör

Kontrollera lådan för att vara säker på att den innehåller all medföljande tillbehör nedan.

Vänligen kontakta butiken där du köpte enheten om något av dessa tillbehör saknas eller har skadats under transporten.

**Nätsladd × 1**

**Fotdynor × 3**

**Fjärrkontroll (RC-1337) × 1**

**Batterier för fjärrkontrollen (AAA) × 2**

**Bruksanvisning (detta dokument) × 1**

- Se sida 99 för information om garantin.

## Använda TEAC International Site

Du kan ladda uppdateringar för denna enhet från TEAC International Site:

**<https://teac.jp/int/>**

Klicka på "Language" överst till höger på sidan och välj önskat land eller region för att komma åt en sida på motsvarande språk.

## Före användning

### ⚠ Försiktighetsåtgärder vid placering

- Installera inte denna enhet på platser som kan bli varma. Det inkluderar platser som är utsatta för direkt solljus eller nära ett element, värmare, spis eller annan värmeutrustning. Dessutom skall du inte placera den på en förstärkare eller en annan utrustning som producerar värme. Om du gör så, kan det komma till missfärgningar, deformationer och fel funktion.
- Du kan stapla denna enhet med en PD-301 eller UD-301. Placera dock denna enhet ovanpå för att förbättra värmeavledningen.
- När du installerar den här enheten, lämna lite utrymme (minst 5 cm) mellan enheten och väggar och andra enheter för att möjliggöra god värmeavledning. När du placerar den i en rack, lämna till exempel minst 5 cm öppet ovanför och minst 10 cm öppet bakom. Underlåtenhet att tillhandahålla dessa luckor kan orsaka att värme alstras inuti och orsaka brand.

## Underhåll

Torka av smuts från det övre skyddet och andra paneler med en mjuk trasa som har dämpats lite i utspätt neutral rengöringsmedel.

Torka inte av med kemiska rengöringssträror, förtunnare eller kemiska medel. Om du gör så, kan det skada ytan.

### ⚠ För din egen säkerhet, dra ut nätsladden ur eluttaget före rengöring.

## Använda fjärrkontrollen

### Försiktighetsåtgärder för användning

#### ⚠ Missbruk av batterier kan leda till att de går sönder och läcker, vilket kan orsaka brand, skador eller missfärgningar på materialet som finns nära. Läs därför noga igenom och följ de försiktighetsåtgärder på sida 75.

- När du använder en fjärrkontroll, peka den mot signal-mottagaren för fjärrkontrollen på huvudenheten från ett avstånd på 5 m eller mindre. Placera inga hinder mellan huvudenheten och fjärrkontrollen.
- När du inte använder fjärrkontrollen under en längre tid, ta ut batterierna för att förhindra läckage.

## Installera batterier

Ta bort locket från baksidan av fjärrkontrollen och sätt in två AAA-batterier med dess ⊕/⊖ ändrar orienterad enligt anvisning som visas. Sätt tillbaka locket.

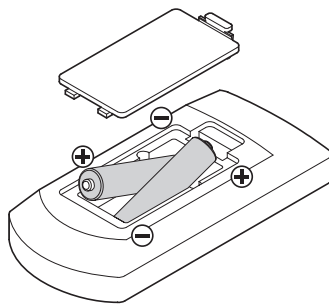

## När du skall byta ut batterier

Om avståndet som krävs mellan fjärrheten och huvudenheten minskar eller på enheten slutar att svara på fjärrknapparna, byt ut båda batterier mot nya.

Bortskaffa använda batterier enligt anvisningar som står på dem eller enligt kraven av din lokala myndighet.

# Anslutningar

## ⚠ Slutför alla andra anslutningar innan du slår på enheten

- Läs noga igenom bruksanvisningarna för de enheter som du ansluter och följ deras instruktioner när du gör anslutningar.
- Bunta inte ihop anslutningskablar med nätsladdar. Det kan orsaka buller.
- Anslut alla kontakter helt.

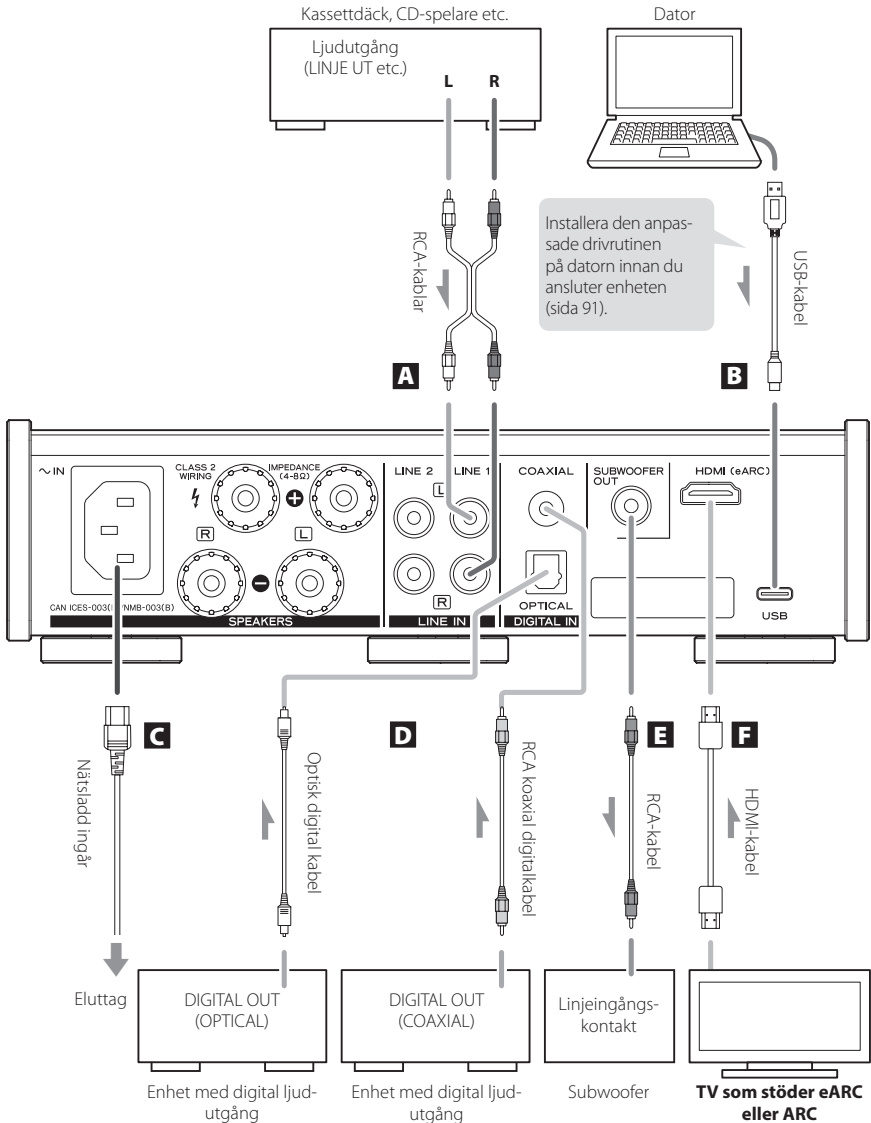



## A Analoga ljudingångskontakter (LINE 1, LINE 2).

Använd dessa för att mata in 2-kanal analoga ljudsignaler. Anslut en ljudutgångsenhet som ett kassettdäck eller CD-spelare till dessa kontakter med kommersiellt tillgängliga RCA-kablar.

Anslut dennas enhets R-ingångskontakt till R-utgångskontakten på ljudutmatningsenheten och denna enhets L-ingångskontakt till L-utgångskontakten på den andra enheten.



## B USB-ingångsport

Använd detta för att mata digitalt ljud från en dator. Anslut den till USB-porten på en dator. Använd en separat inköpt USB-kabel.

- Installera den anpassade drivrutinen på datorn innan du ansluter enheten (sida 91).

## C Strömingången (~IN)

Anslut den medföljande nätsladden här. Efter att alla anslutningar har slutförts, anslut nätsladdarna till ett vägguttag.

**⚠ Använd inte andra nätsladdar än den som medföljde denna enhet. Om du använder andra nätsladdar kan det orsaka elektrisk chock.**

**⚠ Frånkoppla strömkontakten från uttaget om du inte kommer att använda enheten över en längre tid.**

## D DIGITAL IN (COAXIAL, OPTICAL) ljudingångskontakter

Använd dessa för att mata digitalt ljud. Anslut digitala ljudutgångskontakter för digitala ljudenheter här.

COAXIAL: RCA digital koaxialkabel  
OPTICAL: Optisk digitalkabel (TOS)

## E SUBWOOFER OUT-kontakt

Om du vill använda en förstärkare, anslut den till denna kontakt.

- VOLUME-ratten på framsidan kontrollera utmatningsnivån.

## F HDMI (eARC) ljudingångskontakt

# Anslutning av högtalare

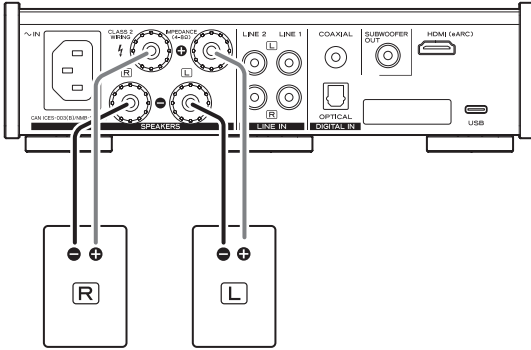

## Anmärkning om den europeiska modellen

I enlighet med europeiska säkerhetsförfordningar är anslutning av banankontakter till högtalarterminaler inte tillåtet på europeiska modeller.

Dessa öppningar, i vilka banankontakterna kan sättas i, har täckts med svarta lock.

Anslut högtalare med vanliga kablar eller kabelskor.

Om en svart lock lossnar från sin terminal, sätt tillbaka den till dess originalposition.

## ⚠️ Försiktighetsåtgärder när du gör anslutningar

- Efter att alla anslutningar har slutförts, anslut nätsladdarna till ett vägguttag.
- Läs noga igenom bruksanvisningarna för de enheter som du ansluter och följ deras instruktioner när du gör anslutningar.

## GIV AKT!

- Kontrollera impedansen hos högtalarna. Anslut högtalare med en impedans mellan 4 Ω och 8 Ω. Om du använder högtalare med olika impedansintervall, kommer skyddskretsen att arbeta och orsakar att ljudutmatningen stoppas.
- De röda högtalarterminalerna är positiva (+) och de svarta högtalarterminalerna är negativa (-). Generellt sätt, + är tråden av högtalarkabeln märkt för att kunna urskilja från - tråden av kabeln. Anslut denna märkta tråden till den röda + terminalen och den omärkta tråden till den svarta - terminalen.
- Om det utsatta sladdtrådarna vid högtalarkablars toppar skulle röra vid andra kablar eller terminaler, kan det komma till en kortslutning. Tillåt aldrig att högtalarkablar orsakar en sådan kortslutning.
- För att förhindra surrande och buller, undvik att bunta ihop kablarna med AC-strömsladden eller med andra kablar.

## Hur du ansluter högtalarna

### 1 Vrid locket på terminalen moturs för att lossa på den.

- Högtalarens terminallock kan inte tas bort helt från enheten.

### 2 Sätt tråden i hålet i terminalposten och vrid med terminalhättan medurs för att ansluta den säkert.

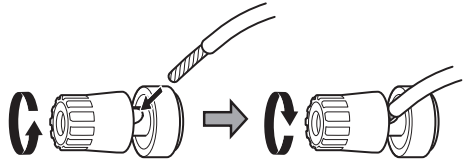

- Säkerställ att ingen kabelisolering ligger under terminalen och att endast bar, avskalad kabel rör vid terminalen.

### 3 Kontrollera att kabeln är säker fästad genom att lätt dra i kabeln.

## Ansluta med banankontakter

Du kan också ansluta genom att använda kommersiellt tillgängliga banankontakter. Först, anslut banankontakterna till högtalarkablarna och anslut sedan kontakterna till terminalerna.

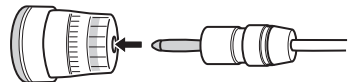

- Locket skall vara åtdragna vid användning.
- Läs noggrant anvisningarna för banankontakten som du använder.

# Huvudenhetens delar och funktioner

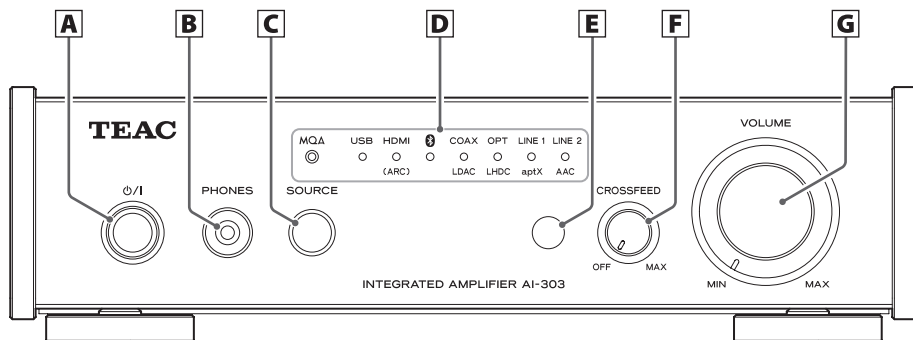

## A Vänteläge/på-knapp (⏻/I)

Tryck på detta för att sätta på enheten och sätta den i vänteläget. När enheten är på kommer ringen runt knappen lysa blått.

- När enheten är i vänteläge, kommer den att förbruka ström i vänteläge. På grund av detta använder vi hellre termen "vänteläge" än "av".

## B PHONES-uttag

Anslut en 3,5 mm stereo-minikontakt för hörlurar här.

- Denna förstärkarkrets för hörlurar använder en kontakt med fyra poler med en oberoende vänster och höger för jordning. Ordinära kontakter med 3 eller 4 poler kan användas.
- Om hörlurarna är anslutna hör, kommer ljud inte matas ut från högtalarterminalerna (SPEAKERS) eller SUBWOOFER OUT-kontakten på baksidan av enheten.

### Kopplingsschema

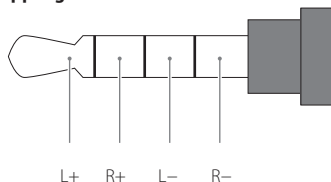

## C SOURCE-knapp

Använd denna knapp för att välja ingångskällan.

## D Indikatorer på ingångskällan

Indikatorn för vald källa lysar.

Dessa indikatorer blinkar när en ingångssignal inte matas in korrekt.

Denna enhet kan spela upp linjära PCM-signalerna. Den kan inte spela upp Dolby Digital, DTS, AAC och andra format. Ställ in källanheten på linjär PCM-utgång.

## E Mottagare för fjärrkontrollssignaler

Denna tar emot signaler från fjärrkontrollen. När du använder fjärrkontrollen, peka mot fjärrkontrollens signalmottagare.

## F CROSSFEED-ratt

Om du vrider detta till höger ökar mängden vänster och höger ljudsignaler blandas in i den andra kanalen, vilket gör det övergripande ljudet mer centraliserat i stereofältet. Om du vrider denna hela vägen åt höger blir ljudet mono. Om du vrider den hela vägen till vänster stängs denna funktion av (sida 86).

## G VOLUME-ratt

Använd denna för att justera volymen. Vrid till höger för att öka och till vänster för att sänka volymen.

# Fjärrkontrollens delar och funktioner

## **a** MUTE-knapp

Tryck på detta för att tysta ljudet temporärt. För att återuppta ljudet, tryck på den igen.

## **b** Vänteläge/på-knapp (⏻/⏻)

Tryck på detta för att sätta på enheten och sätta den i vänteläge.

## **c** Valknappar för ingångskällan

Använd dessa för att välja uppspelningskälla.

## **d** VOLUME-knappar (+/-)

Använd dessa för att justera volymen.

## **e** UP CONVERT-knapp

Använd den här för att ändra inställningen för uppkonvertering (sida 94).

## **f** FILTER-knapp

Detta ändrar den digitala filtertypen (sida 94).

## **g** DISPLAY-knapp

Detta visar uppspelningssamplingfrekvensen (Fs) (sida 94).

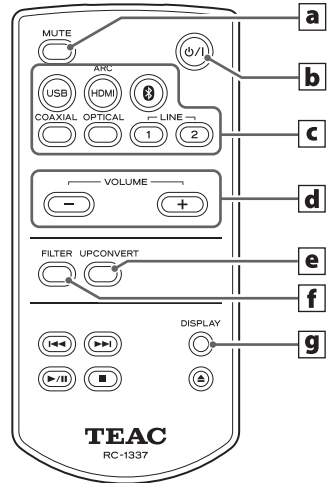

Du kan kontrollera både denna AI-303 och PD-301-enhet med hjälp av RC-1337-fjärrkontrollen.  
Endast knappar som används för AI-303 förklaras i detta dokument.

# Grundläggande användning

**1 Tryck på Vänteläge/på-knappen (⏻/I) för att slå på enheten.**

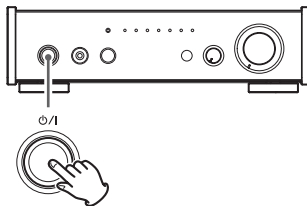

**2 Tryck på SOURCE-knappen för att välja ingångskällan.**

Varje gång SOURCE-knappen trycks, ändras källan som det följande:

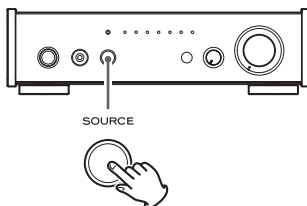
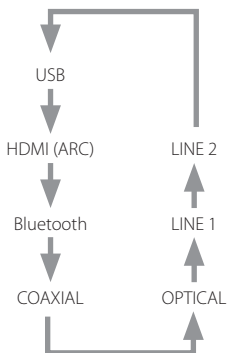

Indikatorn för den valda källan tänds.

- Indikatorerna för ingångskällan blinkar när signalen är ett digitalt ljudformat (som Dolby Digital, DTS eller AAC).  
I detta fall, kontrollera om den anslutna utmatningsenheten för digitalt ljud har en "PCM"-inställning för digitalt utmatningsformat. Se användarhandboken för enheten för att utföra denna inställning.

- När du använder denna enheten med en Windows-dator, innan du konfigurerar denna enhet till USB och spelar upp ljudfiler på datorn, måste du installera den avsedda drivrutinen på datorn (sida 91).

**3 Använd ljudutgångsenheten.**

Se bruksanvisningen för den ljudutgångsenhet som du använder.

**4 Justera volymen.**

Vrid med VOLUME-ratten eller använd VOLUME-knapparna på fjärrkontrollen för att justera volymen till lämpligt nivå.

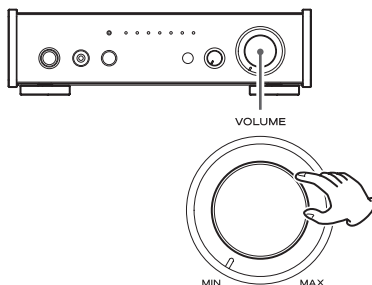

## MQA (Master Quality Authenticated)

MQA är en prisbelönt brittisk teknik som levererar ljudet av den ursprungliga mästerninspelningen. MQA-filen är fullständig autentiserad och är liten nog för att streama eller ladda ner.

Besök [mqa.co.uk](http://mqa.co.uk) för mer information.

AI-303 är utrustad med MQA-teknik som tillåter dig att spela upp MQA-ljudfiler och -strömningar med ljudet från den ursprungliga mästerninspelningen.

Status för MQA-indikatorn visar om enheten avkodar och spelar upp en MQA-ström eller fil, vilket garanterar att ljudet är identiskt med det från källmaterialet. När MQA-indikatorn lyser blått visar detta att filen som spelas är en MQA-studiofil som antingen har godkänts i studion av artisten/producenten eller har verifierats av upphovsrättsinnehavaren.

- Denna enhet kan endast avkoda MQA-strömmar och filer när uppspelningskällan är USB, HDMI (ARC), COAXIAL eller OPTICAL.

### Indikator under MQA-uppspelning

Typ	MQA-indikator
MQA	Grön
MQA Studio	Blå
MQA Core	Magenta

## Korsmatningsfunktion

- Genom att använda korsmatningsfunktionen när du lyssnar i hörlurar kan ett ljud som är närmare ljudet som hörs från högtalarna återskapas. I synnerhet kan detta förbättra uppskattningen av musik inspelad med extrem vänster- och högerkanalseparation, vilket var vanligt vid äldre former av stereoinspelning, såväl som när man lyssnade under längre perioder.
- När du använder högtalare kommer ljudbilden att fokuseras mot mitten av stereofältet. Detta medför att sång och berättarröst blir tydligare och lättare att förstå.
- Vrid CROSSFEED-ratten hela vägen åt vänster för att stänga av korsmatningsfunktionen och använda vanlig stereouppspelning. Om du vrider denna hela vägen åt höger fokuserar du allt ljud till mitten och gör det mono.

## HDMI (eARC)

Genom att använda en enda HDMI-kabel för att ansluta denna enhets HDMI-kontakt till ARC-kontakten på en TV som stöder ARC (Audio Return Channel) eller eARC (Enhanced Audio Return Channel), digitalt ljud (upp till 192 kHz / 24 bitars) från TV:n eller spelaren som är ansluten till TV:n kan matas ut från högtalar- och hörlursuttagen på AI-303.

Eftersom HDMI CEC stöds kan TV:ns fjärrkontroll användas för att justera volymen på denna enhet och stänga av den. Dessutom kan enhetens ström kopplas till att slå på/stänga av TV:n (vänteläge).

- HDMI CEC-stödcommandon skiljer sig beroende på TV, så synkroniserad drift med alla TV-apparater kan inte garanteras.
- Den här enheten överensstämmer med eARC-specifikationen (Enhanced Audio Return Channel), men den stöder inte avkodning av Dolby Atmos®, Dolby TrueHD, DTS:X™, DTS-HD och andra format. Ställ in ljudutgången på TV:n till linjär PCM innan du ansluter.
- De digitala ljudsignalerna som kan matas ut varierar beroende på TV. Även om en Blu-Ray-spelare eller annan uppspelningsenhet matar ut högupplösta ljudsignaler kan TV:n begränsa upplösningen till 48 kHz/16-bitars. För mer information, kontakta tillverkaren av TV:n du använder.

## Bluetooth®-notiser

Om du använder denna enhet med en mobiltelefon eller annan Bluetooth-apparat, skall de inte vara längre än 10 meter från varandra.

Beroende av omständigheterna för användning kan dock det effektiva överföringsavståndet vara kortare.

Trådlös kommunikation med varje apparat som stöder trådlös Bluetooth-teknologi garanteras inte.

För att avgöra om denna enhet och en annan apparat som stödjer trådlös Bluetooth-teknologi är kompatibla, se apparatens användarhandbok eller kontakta butiken där du köpte den.

## Innehållsskydd

Denna enhet stödjer SCMS-T som en forma av innehållsskydd vid ljudöverföring, så att den kan spela upp skyddat ljud.

## Överföringssäkerhet

Denna enhet stödjer säkerhetsfunktioner medan Bluetooth-trådlös överföring enligt Bluetooth standardspecifikationer, men den garanterar inte sekretess för sådana överföringar. TEAC CORPORATION har inte ansvaret för om det kommer till informationsläckage under en trådlös Bluetooth-överföring.

## Profiler

Denna enhet stödjer följande Bluetooth-profiler.

- A2DP (Avancerad ljud-distributionsprofil)
- AVRCP (ljud/video-fjärrkontrollprofil)

För att överföra ljud med Bluetooth-trådlös överföring, måste Bluetooth-enheten stödja A2DP.

För att kontrollera uppspelning på Bluetooth-enheten, måste den stödja AVRCP.

Även om Bluetooth-enheten stödjer den samma profilen, kan denna funktion vara annorlunda enligt dess specifikationer.

## Codecs

Denna enhet stödjer följande codecs. Den kommer automatiskt att välja en som är lämplig för den andra Bluetooth-enheten under ljudöverföring.

- LDAC
- LHDC
- Qualcomm® aptX™ HD audio
- Qualcomm® aptX™ audio
- AAC
- SBC

- 1 Tryck på Vänteläge/på-knappen (⏻/I) för att slå på enheten.**

- 2 Tryck på SOURCE-knappen en eller flera gånger för att välja Bluetooth (📶).**

Detta sätter enheten i Bluetooth-läge.

- 3 Para eller ansluta med en annan Bluetooth-enhet.**

#### Para med en annan Bluetooth-apparat

Första gången en annan Bluetooth-enhet används med den här enheten måste de paras ihop.

För att förbereda den här enheten för parning, sätt den i Bluetooth-läge och tryck på SOURCE-knappen eller fjärrkontrollknappen 📶 i minst tre sekunder. När denna enhet är redo att paras blinkar dess 📶 indikator snabbt.

När den här enheten går in i parningsläge, para ihop med den (visas som AI-303) på den andra Bluetooth-enheten. Indikatorn slutar blinka och förblir tänd när parningen är klar och de är anslutna. För detaljer, se användarhandboken av denna Bluetooth-enhet.

För att ansluta till en Bluetooth-enhet som redan har parats, följ anslutningsprocedurerna för den enheten.

- Vid parning eller anslutning bör enheterna vara inom några meter från varandra. Om de är för långt ifrån varandra, kommer parande och sedan även anslutningen vara kanske omöjliga.
- Om du vill radera parningsdata och initiera Bluetooth-kretsen, tryck på SOURCE-knappen eller fjärrkontrollknappen 📶 i minst 10 sekunder. Vid denna tidpunkt kommer alla ingångsindikatorer att blinka två gånger.

#### **⚠ GIV AKT!**

Oavsett anslutningsberedskapslägen för denna enhet och den andra Bluetooth-enheten, ska du, om Bluetooth-indikatorn fortsätter att blinka under en längre tid, stänga av både den här enheten och den andra enheten. Starta sedan om dem och utför anslutningsprocedurerna igen.

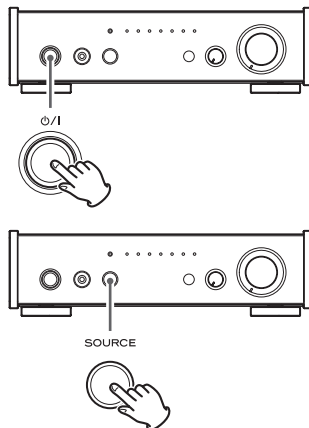



## 4 Starta ljudutmatning på den andra Bluetooth-enheten.

- Kontrollera att volymen har höjts på den andra Bluetooth-enheten. Om volymen på ljudet som matas ut inte höjs, kanske inget ljud matas ut från den här enheten.

## 5 Justera volymen.

- Volymen för den här enheten och den andra Bluetooth-enheten är inte länkade. Den här enheten kan inte styra volymen på den andra Bluetooth-enheten, och den enheten kan inte styra volymen på den här enheten.

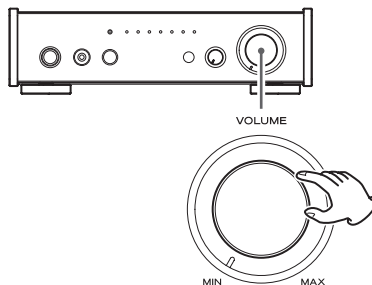

### ANMÄRKNING

- Du kan inte välja codecen som skall användas genom att till exempel trycka på en knapp.
- På grund av egenskaperna hos den trådlösa Bluetooth-tekniken, jämfört med uppspelningen på Bluetooth-enheten, kommer ljudutmatningen genom denna enhet att vara något fördröjd.

## Kontrollerar Bluetooth-ljudcodec

Ljudcodec som används för Bluetooth-uppspelning visas av den gröna indikatorn.

## Stöd för flerpunktsanslutning

Det är möjligt att ansluta med 2 Bluetooth-enheter samtidigt. Ljud kan endast matas ut från en i taget när den är ansluten. Utdata från enheten som senast startade uppspelningen kommer att prioriteras. Uppspelningen stoppas på den tidigare spelade enheten.

LDAC är en ljudkodningsteknik som utvecklades av Sony som möjliggör överföring av ljudinnehåll med hög upplösning (Hi-Res) även via en Bluetooth-anslutning.

Till skillnad från andra Bluetooth-kompatibla kodningstekniker som SBC, drivs den utan nedkonvertering av Hi-Res-ljudinnehållet\* och tillåter cirka tre gånger så mycket data\*\* som kan överföras via ett Bluetooth-trådlöst nätverk med enastående ljudkvalitet än de andra teknikerna genom att använda effektiv kodning och optimerad paketering.

\* exklusive innehåll i DSD-format

\*\* i jämförelse med SBC (Subband Coding) när bithastigheten på 990 kBit/s (96/48 kHz) eller 909 kBit/s (88,2/44,1 kHz) har valts

# Energibesparande funktioner

Denna produkt har energibesparande vilo- och vänteläge. Hur dessa funktioner fungerar beror på den automatiska vänteställningen och den valda ingångskällan.

## Viloöversikt

### Endast när ingångskällan är USB, HDMI (ARC), Bluetooth, COAXIAL eller OPTICAL

Om det inte finns någon digital ingångssignal från den valda källan och det inte kommer till några manöver i cirka tre minuter, kommer enheten gå över till viloläge.

Genom att mata in den valda digitala signalen, kommer enheten att vakna (automatisk start-funktion).

- I viloläge kommer ingångsindikatorerna att lysa svagt.

## När den automatiska väntefunktionen är på

Enheten går in i vänteläge efter cirka 30 minuter om den förblir i viloläge eller om det inte hörs något ljud när ingångskällan är LINE. När enheten är i vänteläge, kommer inmatning av den valda digitala signalen inte sätta på enheten igen.

Tryck på Vänteläge/på-knappen (⏻/I) på huvudenheten eller fjärrkontrollen för att sätta på enheten igen.

- Strömförbrukning i vänteläge är 0,5 W eller mindre.

## Kontrollprocedur

Om den automatiska väntefunktionen är avstängd, kommer alla ingångsindikatorer att lysa tillfälligt när enheten slås på.

## Ställa in den automatiska väntefunktionen

När enheten är i vänteläge, tryck och håll in Vänteläge/på (⏻/I)-knappen. Efter cirka 3 sekunder kommer ingångsindikatorerna att ändras enligt nedan och den automatiska vänteställningen ändras.

Från alla tända till 2 blinkningar: automatisk väntefunktion på

Från den aktuella ingångsindikatorn tänd till alla indikatorer tända: automatisk väntefunktion av

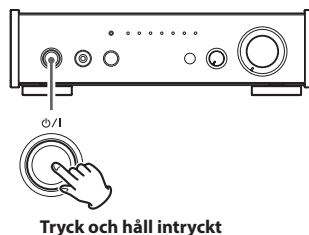

## Operativsystem som har bekräftats för användning

Vi tillhandahåller information om operativsystem som har bekräftats för användning på produktens webbsida på följande URL.

<https://teac.jp/int/product/ai-303/>

## Installera drivrutinen

### När du använder Mac

Denna enhet kan bedrivas med standard OS-drivrutin, det behövs inte att installera en drivrutin.

Dock måste en dedicerad drivrutin installeras på datorn för att kunna använda Bulk Pet.

### När du använder Windows

Den dedikerade drivrutinen måste vara installerad på datorn.

### Installera drivrutinen på datorn

Installera den dedikerade drivrutinen på datorn efter att du laddat ner den från följande URL.

Mer information om installation och inställningsprocedur för OS finns i installationsguiden som medföljer drivrutinen.

<https://teac.jp/int/product/ai-303/download>

Samplingsfrekvenserna som kan sändas är 44,1 kHz, 48 kHz, 88,2 kHz, 96 kHz, 176,4 kHz, 192 kHz, 352,8 kHz och 384 kHz. 2,8 MHz, 5,6 MHz och 11,2 MHz DSD stöds också.

Om du ansluter korrekt, kommer du kunna välja "TEAC USB AUDIO DEVICE" som ljudutgång för operativsystemet.

## Hämta uppspelningsprogrammet TEAC HR Audio Player

Du kan hämta Mac- och Windows-version av vårt gratisprogram TEAC HR Audio Player som stödjer uppspelning av DSD-filer.

<https://teac.jp/int/product/ai-303/download>

## Spela upp ljudfiler på en dator

### 1 Anslut denna enhet till datorn med en USB-kabel.

- När en dedikerad drivrutin krävs för anslutning måste den installeras på datorn i förväg (sida 91).
- Använd en kabel som har en USB Typ-C-kontakt för att ansluta till den här enheten.

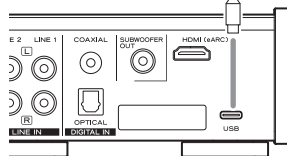
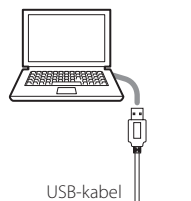

### 2 Sätt på datorn.

- Kontrollera att datorn har startat korrekt.

### 3 Tryck på Vänteläge/på-knappen (⏻/I) för att slå på enheten.

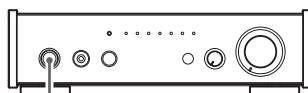

### 4 Tryck på käll-knappen upprepade gånger för att välja USB.



### 5 Starta uppspelning av en musikfil på datorn.

Om du kan justera volymen från datorn, ställ in den till dess maximala nivå och använd denna enhets VOLUME-ratt för att justera nivån för bästa ljudkvalitet.

- Om du använder TEAC HR Audio Player-app, kan volymen inte justeras från datorn.

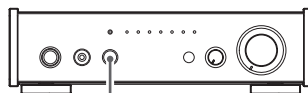

SOURCE



- Dator och denna enhet kan inte kontrollera varandra.

- Gör inget av det följande när du spelar upp ljudfiler via USB-anslutningen. Det kan få datorn att sluta fungera. Stäng alltid av programmet för ljuduppspelningen innan du utför någon av dessa operationer.

- Drar ur USB-kabeln
- Sätta enheten i vänteläge.
- Ändra det aktuella ingångsvalet

- För att undvika att mata ut datorljud, ändra inställningarna på datorn.

- Anslut datorn och den här enheten och vänta tills drivrutinen har laddats ordentligt innan du startar programvaran för ljuduppspelning. När du ansluter för första gången eller använder en annan USB-port kan det ta lite tid att ladda drivrutinen.

## Samplingsfrekvensvisning under uppspelning

Tryck på fjärrkontrollens DISPLAY-knapp för att under några sekunder visa samplingsfrekvensen (Fs) för den ljudkälla som spelas upp.

## Digitala filter

Tryck på fjärrkontrollens FILTER-knapp för att ändra den digitala filtertypen.

- Denna inställning har ingen effekt när ingången är DSD.

### RDOT-filter

RDOT är en analog interpolationsmetod som använder flytlogik. Detta filter har återskapande av naturliga toner och ljudutrymme. Med uppkonvertering är 4 inställningar tillgängliga.

### FIR-filter

Detta FIR-filter har kort fördröjning med långsam avrullning. Jämfört med RDOT är ljudet varmare. Uppkonvertering är inaktiverad.

## Uppkonvertering

Uppkonverteringsfunktionen kan användas med andra ingångskällor än analogt ljud.

Tryck på fjärrkontrollens UPCONVERT-knapp för att ändra denna inställning.

- Denna inställning fungerar endast när det digitala RDOT-filtret är valt.

Sambanden mellan ingångssamplingsfrekvenser och samplingsfrekvenser efter uppkonvertering visas i tabellen nedan.

Ingångskälla		Uppkonverteringsinställning			
Digital ljudingång	USB	OFF	2× Fs	4× Fs	8× Fs
Ingångssamplingsfrekvens		Samplingsfrekvens efter uppkonvertering			
[kHz]		[kHz]			
32	–	32	64	128	256
44,1	44,1	44,1	88,2	176,4	352,8
88,2	88,2	88,2	88,2	176,4	352,8
176,4	176,4	176,4	176,4	176,4	352,8
–	352,8	352,8	352,8	352,8	352,8
48	48	48	96	192	384
96	96	96	96	192	384
192	192	192	192	192	384
–	384	384	384	384	384

Dessa värden konverteras inte.

- Den maximala uppkonverteringen är 8× Fs.
- Uppkonvertering är inte möjlig när ingången är DSD.

## Ingångsindikatorlampa

Om du trycker på knappen DISPLAY, FILTER eller UPCONVERT på fjärrkontrollen kommer ingångsindikatorns lampa att ändras, vilket visar tillståndet enligt följande.

Komponent	Status	Indikatorer på ingångskällan						
		USB	HDMI (ARC)		COAX LDAC	OPT LHDC	LINE 1 aptX	LINE 2 AAC
Samplingsfrekvens för uppspelning av ljud*	48 kHz multiplar	Blå	–	–	–	–	–	–
	44,1 kHz multiplar	–	Blå	–	–	–	–	–
	32 kHz multiplar	–	–	Blå	–	–	–	–
Samplingsfrekvens för uppspelning av ljud (PCM)*	1x	–	–	–	–	–	–	Grön
	2x	–	–	–	–	–	Grön	–
	4x	–	–	–	–	Grön	–	–
	8x	–	–	–	Grön	–	–	–
Samplingsfrekvens för uppspelning av ljud (DSD)*	DSD64	–	–	–	–	–	–	Magenta
	DSD128	–	–	–	–	–	Magenta	–
	DSD256	–	–	–	–	Magenta	–	–
Digitalt filter	RDOT	–	Blå	Blå	–	–	–	Grön
	FIR	–	Blå	Blå	–	–	Grön	–
Uppkonverteringsinställning	OFF	Blå	Blå	–	–	–	–	Grön
	2x Fs	Blå	Blå	–	–	–	Grön	–
	4x Fs	Blå	Blå	–	–	Grön	–	–
	8x Fs	Blå	Blå	–	Grön	–	–	–

\*Dessa visas samtidigt.

# Felsökning

Om du upplever problem med enheten, vänligen ta dig lite tid att se över den följande informationen innan du ringer efter service. Om denna enhet fortfarande inte fungerar korrekt, kontakta återförsäljaren, där du köpte enheten.

Allmänt	<b>Enheten startar inte.</b>	Kontrollera att nätsladden är helt ansluten till eluttaget. Om utgången kopplas in, kontrollera att knappen är i läge ON. Anslut en annan elektrisk apparat till uttaget för att bekräfta att det är strömförsörjande.
	<b>Alla indikatorer på framsidan blinkar.</b>	Skyddskretsen är på, eftersom det strömmar för hög elektrisk ström till högtalarens utgångskontakt. Stäng av enheten och kontrollera om något är fel med högtalarens utgångskontakter. Dessutom skall du bekräfta att inget är fel med högtalarens kablar och själva högtalare.
Anslutningar med dator	<b>Datorn känner inte igen denna enhet.</b>	Om anslutningen kräver en drivrutin, kontrollera att den senaste drivrutinen har installerats korrekt och starta om datorn. Den senaste drivrutinen kan laddas ner från webbplatsen för denna produkt, som visas på sida 91. Även om ett datoroperativsystem har bekräftats fungera med den här enheten, kan det hända att korrekt anslutning fortfarande inte är möjlig beroende på sammansättningen av datorns hårdvara och mjukvara.
	<b>Brus uppstår.</b>	Om du startar ett annat program när du spelar upp en ljudfil, kan det avbryta uppspelningen eller orsaka buller. Starta inte andra program under uppspelning.
	<b>Ljudfiler kan inte spelas upp.</b>	Anslut den här enheten till datorn och ställ in den här enhetens ingång till USB innan du startar programvara för ljuduppspelning och uppspelning av ljudfiler. Korrekt uppspelning kanske inte är möjlig om du ansluter den här enheten till datorn eller ändrar dess ingång till USB efter att ha startat ljuduppspelningsprogrammet.
	<b>Volymen är låg när den är ansluten till en dator eller Bluetooth-enhet.</b>	Kontrollera att volyminställningen inte är låg på datorn eller annan Bluetooth-enhet. Bättre ljudkvalitet kan uppnås genom att maximera volymen på källanheten och justera volymen med denna enhet.
Anslutningar med en TV	<b>Ljud från en TV ansluten med HDMI matas inte ut.</b>	Anslut kabeln till en HDMI-kontakt märkt ARC eller eARC på TV:n. Ställ in TV:ns ljudutgång för att använda ett externt ljudsystem. Välj PCM för den digitala ljudutgången på TV:n.

Eftersom denna enhet använder en mikrokontroller kan externt brus och andra störningar orsaka att enheten inte fungerar. Om detta händer skall du koppla från strömsladden, vänta lite och sedan sätta på enheten igen och börja på nytt med användningen.



# Specifikationer

## Förstärkare

Nominell utgångsnivå	
25 W + 25 W .....	0,03 % (LINE IN, 1 kHz, 8 Ω, JEITA)
50 W + 50 W .....	0,03 % (LINE IN, 1 kHz, 4 Ω, JEITA)
THD+N .....	0,008 %
	(LINE IN, 20 Hz – 20 kHz, 4 Ω, 6,25 W, JEITA)
THD+N .....	0,004 %
	(LINE IN, 1 kHz, 4 Ω, 6,25 W, JEITA)
S/N-förhållande .....	100 dB (LINE IN, JEITA)
Frekvensomfång .....	2 Hz – 70 kHz
	(LINE IN, –5 dB, JEITA)

## Digitala ljudingångar

Koaxial digital kontakt .....	1
Optisk digital kontakt .....	1
Samplingsfrekvenser som stöds	
Linjär PCM	
32 kHz, 44,1 kHz, 48 kHz, 88,2 kHz, 96 kHz, 176,4 kHz,	
192 kHz (16/24 bitars)	
DSD .....	2,8 MHz
(som stöds med hjälp av 176,4 kHz/24-bit DoP-överföring)	
USB-port, typ C .....	USB 2.0 Standard
Samplingsfrekvenser som stöds	
Linjär PCM	
44,1 kHz, 48 kHz, 88,2 kHz, 96 kHz, 176,4 kHz, 192 kHz,	
352,8 kHz, 384 kHz (16/24/32 bitars)	
DSD .....	2,8 MHz, 5,6 MHz, 11,2 MHz
HDMI .....	ARC/eARC 192 kHz/24 bitars (PCM)

## Analoga ljudingångar

RCA-kontakter .....	2
Ingångsimpedans .....	10 kΩ

## Trådlös Bluetooth-teknologi

Bluetooth version .....	4.2
Utgångsklass .....	Klass 2
(transmissionsavstånd utan hinder .....	10 m)
Profiler som stöds .....	A2DP, AVRCP
A2DP-codecs som stöds .....	LDAC, LHDC,
	Qualcomm® aptX™ HD audio,
	Qualcomm® aptX™ audio, AAC, SBC
A2DP-innehållsskydd som stöds .....	SCMS-T

Maximalt antal lagrade parningar .....	8
Maximalt antal flerpunktsförbindelser .....	2

\*Överföringsavståndet är ungefärligt. Överföringsavståndet kan variera beroende på den omgivande miljön och elmagnetiska vågor.

## Hörlursutgång

Nominell utgångsnivå .....	220 mW + 220 mW
	(LINE IN, 32 Ω, 1 kHz, 1 %, 25 °C, JEITA)
THD+N .....	0,006 %
	(LINE IN, 32 Ω, 1 kHz, 50 mW, JEITA)

## Allmänt

Strömförsörjning .....	AC 100–240 V, 50/60 Hz
Effektförbrukning .....	33 W
Yttre mått (B × H × D, inklusive utskjutande delar)	
	215 mm × 61 mm × 257 mm
Vikt .....	2,3 kg
Driftstemperaturområde .....	+5 °C till +35 °C
Luffuktighet vid drift .....	5–85 % (ingen kondens)
Förvaringstemperaturområde .....	–20 °C till +55 °C

## Medföljande tillbehör

Nätsladd × 1
Fotdynor × 3
Fjärrkontroll (RC-1337) × 1
Batterier för fjärrkontrollen (AAA) × 2
Bruksanvisning (detta dokument) × 1

- Se sida 99 för information om garantin.

- Specifikationer och utseende kan ändras utan föregående meddelande.
- Vikt och mått är ungefärlig.
- Bilder i denna bruksanvisning kan skilja sig lite från produktionsmodellerna.



## Europe/Europa

This product is subject to the legal warranty regulations of the country of purchase. In case of a defect or a problem, please contact the dealer where you bought the product.

Dieses Gerät unterliegt den gesetzlichen Gewährleistungsbestimmungen des Landes, in dem es erworben wurde. Bitte wenden Sie sich im Gewährleistungsfall an den Händler, bei dem sie das Gerät erworben haben.

Questo apparecchio è conforme alle norme sulla garanzia vigenti nel rispettivo Paese in cui esso è stato acquistato. Si prega di rivolgersi al proprio commerciante, presso il quale è stato acquistato l'apparecchio, nel caso in cui si voglia richiedere una prestazione in garanzia.

Dit product valt onder de wettelijke garantievoorschriften van het land waar het is aangeschaft. Neem bij een defect of probleem contact op met de leverancier waar u het product heeft gekocht.

För denna produkt gäller det lagliga garantireglerna av landet där köpet gjordes. Vid fel eller problem kontakta vänligen återförsäljaren, där du köpte produkten.

## In other countries/areas

This warranty gives you specific legal rights, and you may also have other rights that vary by country, state or province. If you have a warranty claim or request, please contact the dealer where you bought the product.

该保证书赋予了顾客特定的合法权利，并且因国家，州或省等地域的不同，顾客可能拥有其他权利。如需申请或要求保修，请与购买本产品的销售店进行联系。

# TEAC

---

TEAC CORPORATION

1-47 Ochiai, Tama-shi, Tokyo 206-8530, Japan  
<https://teac.jp/int/>

---

The serial number for this product is printed on the nameplate on the bottom of the unit.  
Please write it here and retain this for your records.

Model name: AI-303

Serial number

---

1022 MA-3554A